

UV3100/UV3110紫外-可见检测器

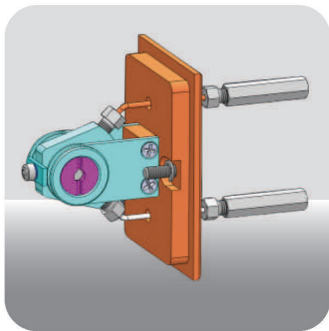

功能特点

- 更加符合空气动力学的垂直风道设计，直捣热源核心；
- 更低的基线漂移，更小的基线噪声；
- 具有时间波长程序功能；
- 检测池外形和机械结构全新设计，结构紧凑；
- 增加检测器的DA模拟量输出功能（可选配）；
- 双波长模式可同时提供两种波长的色谱图。



检测池

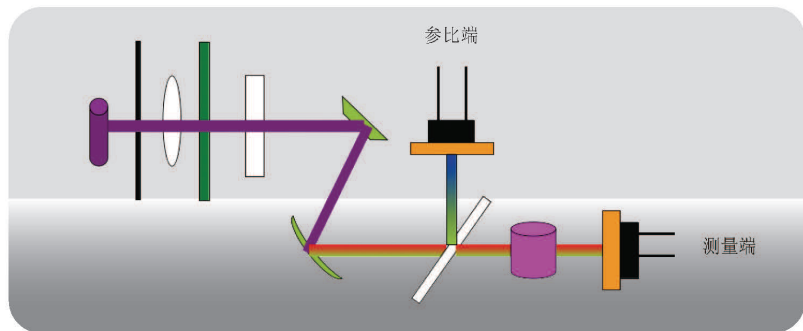

光路图

DAD3100二极管阵列检测器



功能特点

- 拥有“色谱仪用消二极光谱装置”专利；
- 光电隔离的内部格局，以及稳定可靠的散热技术；
- 将产品集成于色谱数据工作站，具备完善的分析自动化和审计追踪功能；
- 可实现多通道波长检测、采集频率与波长范围可控、光谱库检索、峰纯度计算等先进功能，满足用户检测需求。

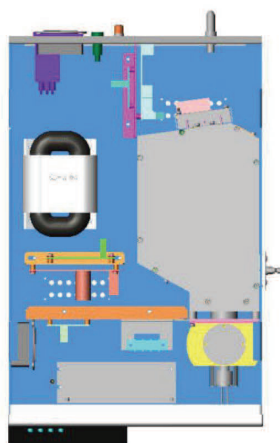

三维内部结构布局

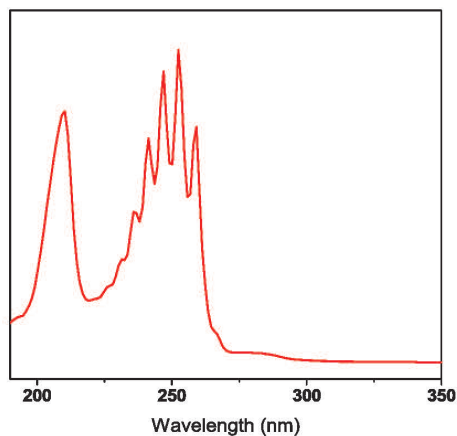

光谱分辨率(苯的“五指”峰)

MFD3100多波长荧光检测器

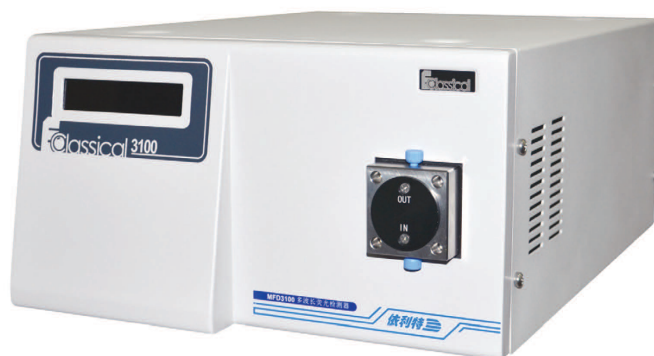

功能特点

- 全自动的开机自检功能，可以在第一时间发现仪器内部的电路故障。
- 采用高精度、自校准的模数转换器以及全新的共聚焦光路系统提升检测器灵敏度，具有最佳的波长准确性和重复性。
- 采用独有专利技术的LED光源自动切换装置，提高了光路系统定位精准性，实现更精确的波长定位。
- 自动校准光路光轴系统，保证了不同波长紫外LED输出波长的准确性及重复性，极大地缩短光路调试的时间，有效提高了检测效率。
- 标配3个LED光源，不仅可以实现光源的自由切换，而且能够对光源能量进行优化。
- 五重灵敏度及三重增益，满足不同浓度的检测灵敏度。
- 作为黄曲霉毒素的专用检测器时，拥有经专利局注册的专利技术，具有灵敏度高，操作方便，维护费用低等优点。
- 可根据客户需求定制和更换LED光源，满足对不同检测物质的分析需求。

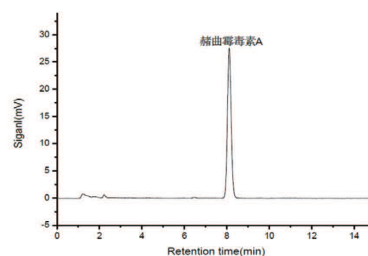

赭曲霉毒素A典型谱图

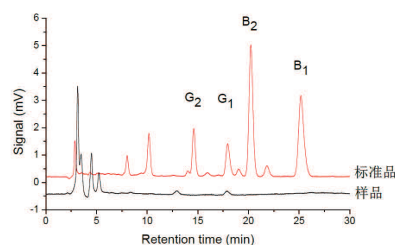

玉米中黄曲霉毒素B1、B2、G1、G2的测定