

在线式六氟化硫检测仪/报警器



六氟化硫气体检测仪产品描述

在线六氟化硫气体检测仪,适用于各种环境中的六氟化硫气体浓度和泄露实时准确检测,采用进口高精度红外传感器,和微控制器技术. 响应速度快测量精度高,稳定性和重复性好等优点.防爆接线方式适用于各种危险场所,并兼容各种控制报警器, PLC, DCS 等控制系统,可以同时实现现场报警预警, 4-20mA 标准信号输出,继电器开关量输出;

执行标准:

GB3836.1-2010 《爆炸性气体环境用电气设备 第一部分:通用要求》

GB3836.2-2010 《爆炸性气体环境用电气设备 第二部分:隔爆型“d”》

GB 3836.15-2000 《爆炸性气体环境用电气设备第 15 部分:危险场所电气安装(煤矿除外)》

GBT50493-2019 石油化工臭气和有毒气体检测报警设计标准

GB12358-2006 《作业场所环境气体检测报警仪 通用技术要求》

GBZ 2.1-2007 《工作场所有害因素职业接触限值》

六氟化硫气体检测仪参数

款式	带显示带报警	带显示不带报警	不锈钢材质	无线信号传输
图片参考				
显示方式	液晶显示	液晶显示	液晶显示	液晶显示
外壳材质	压铸铝	压铸铝	304/316 不锈钢	压铸铝
输出信号	①4-20mA 信号：标准的 12 位精度 4-20mA 输出芯片，传输距离 1Km ②RS485 信号：采用标准 MODBUS RTU 协议，传输距离 1Km ③电压信号：0.4-2V,0-5V、0-10V 输出，选配（电压输出与电流输出二选一） ④开关量信号：标配 1 组无源触点继电器，容量 220VAC3AV/24VDC3A			GPRS、4G、WIFI、LORA、ZigBee 等无线信号
测量气体	六氟化硫气体		检测原理	红外原理
量程选择	0~1000ppm（更多量程质询客服）		分辨率	1 ppm
采样精度	±3%F.S		响应时间	T90<10S
工作温度	-30 ~ 50°C		工作湿度	0-95%RH
存储温度	-40 ~ 70°C		预热时间	10S
工作电流	≤50mA		工作气压	86kpa-106kpa
工作电压	DC5V±1%/DC24±1%		波特率	9600
安装方式	壁挂安装 管道安装 吊顶安装 支架安装		质保期	1 年
外型尺寸	220*205*97（L*W*H）1.5Kg		使用寿命	3-5 年
防护等级	IP66 防水溅和短时间雨淋		防爆等级	EXdIICT6
接收设备	用户电脑、控制报警器、PLC、DCS、DDC 等			
报警方式	现场声光报警、外置报警器、远程控制器报警、电脑数据采集软件报警等			
报警设置	标准配置两级报警，可选三级报警；可设置报警方式：常规高低报警、区间控制报警			
连接电缆	①4~20mA 选三芯屏蔽电缆，RS485 选四芯，距离超 1000 米（带一台检测仪）时单根线径≥1.5mm，屏蔽层接大地。 ②无线传输：可内置 LORA、Zigbeg 模块，近距离无线传输；可外置 GPRS/4G 模块，远程数据传输到云平台，可电脑端和手机端查看历史记录，不受距离限制（选配）			
选配附件	常温高湿预处理系统、高温常湿预处理系统、高温高湿度预处理系统、高温高湿高粉尘预处理系统、减压阀、流量计、温湿度测量、24VDC 或 220AC 采样泵（采样距离 10 米）、真空泵（采样距离大于 40 米）、24V 开关电源、220V 转 24V 电源适配器。 电脑监控配件：免费上位机软件、USB 转 RS485 转换连接线，如果要网络传输还需 RS485 转网口转换器。 安装支架			

六氟化硫气体检测仪产品特点

- 本安电路设计，防爆认证，二级防雷、防静电，防雷和防静电能力超过国家标准，抗高强度脉冲浪涌电流冲击。高可靠性和稳定性。
- 标准总线 RS485 和 4~20mA 标准信号同时输出，1 组继电器开关量输出，可选频率输出 200-1000Hz、1~5V 输出、无线传输(10-50 公里或不限距离)。可以有线或无线远程实时监控，将数据上传到手机或通过局域网、互联网传输到环保局、其他监控中心、监控设备、监控电脑，通过免费上位机软件或气体报警控制器实时监控现场的浓度。
- 兼容各种二次表、数据采集模块、PLC、DCS 系统，可直接驱动电磁阀、风机、报警器等设备，也可以通过驱动中间继电器来驱动大功率设备。
- 标配红外遥控器，可以实现在危险场合免开盖操作，
- 2.5 寸高清彩屏(TF)显示实时浓度、温度、湿度、
- 自动跟踪零点防止漂移，温度补偿、多级校准，能同时符合国标和各个地区的地方、省级计量局标准

六氟化硫气体检测仪配置清单



配置清单	
检测仪 * 1	遥控器 * 1
说明书 * 1	合格证 * 1
流通池 * 1 (选配)	电源适配器 * 1 (选配)

六氟化硫气体检测仪尺寸

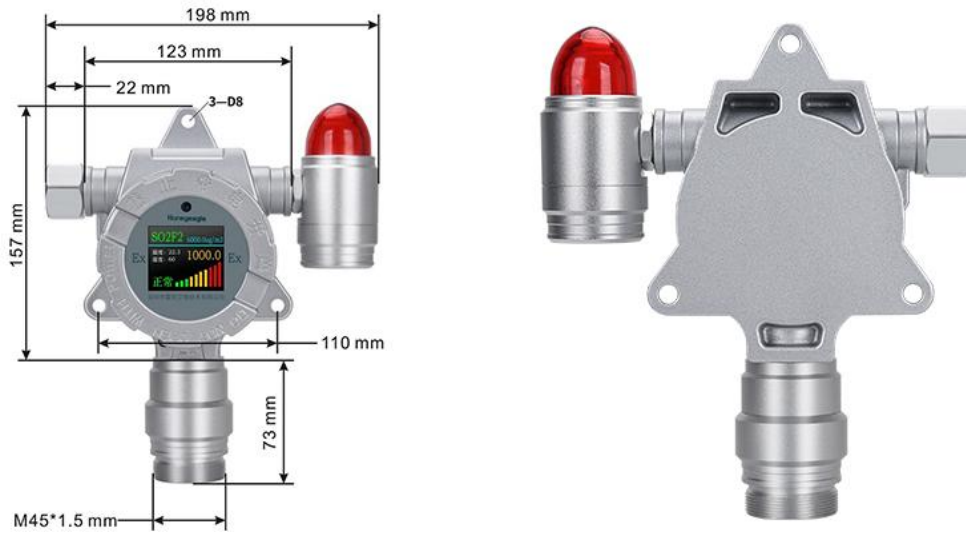

六氟化硫气体检测仪操作显示屏和内部接线图

检测仪正常工作LCD显示如下图

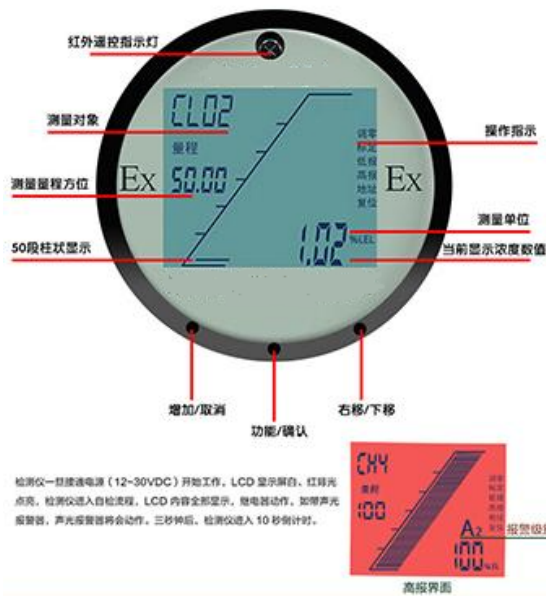

内部功能丰富,支持定制

仪器输入:24v(供电电源功率2.4W以上)

仪器输出:RS485, 4-20mA,继电器 (声光警报可选)

接线:拧开检测仪上盖,拿出检测仪处理单元面

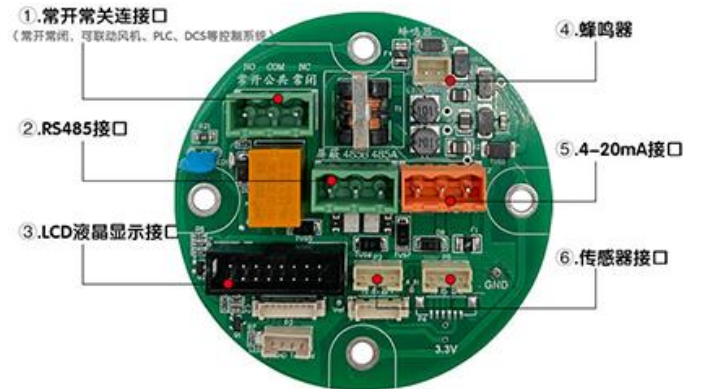

应用场所

石油石化、化工厂、冶炼厂、钢铁厂、煤炭厂、热电厂、医药科研、制药生产车间、烟草公司、环境监测、学校科研、楼宇建设、消防报警、污水处理、工业气体过程控制、锅炉房、垃圾处理厂、隧道施工、输油管道、加气站、地下燃气管道检修、室内空气质量检测、危险场所安全防护、航空航天、军用设备监测等。

六氟化硫气体检测仪 4-20mA 接线定义图

主机与检测仪4-20mA接线示意图

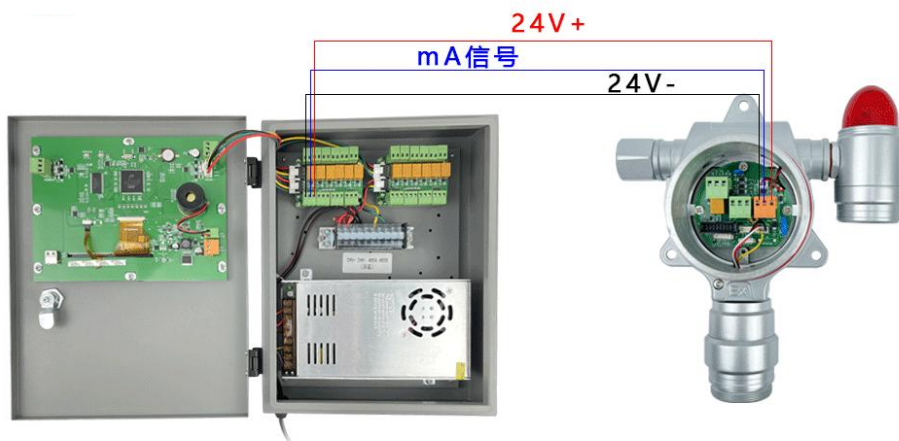

六氟化硫气体检测仪 RS485 接线定义图

主机与检测仪RS485接线示意图

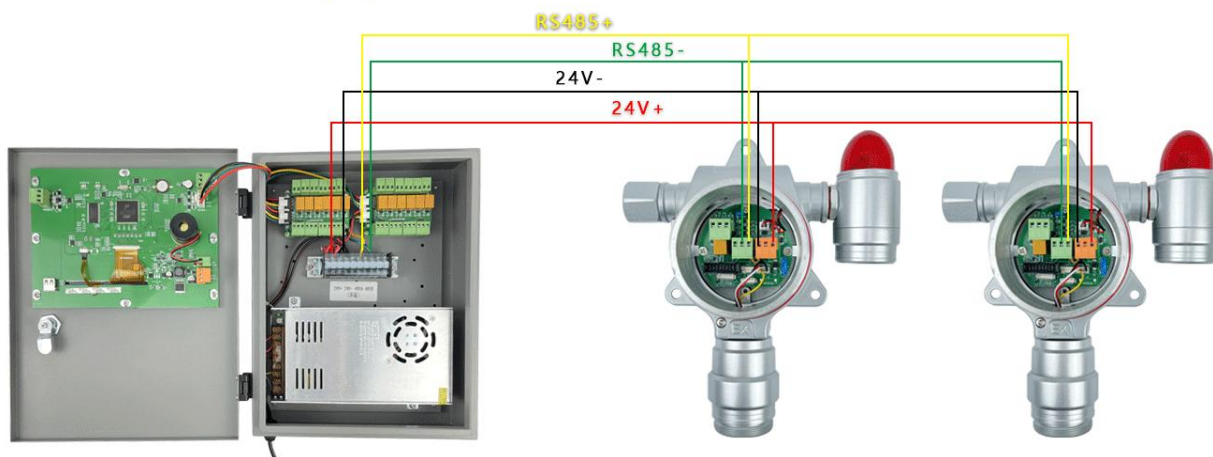

六氟化硫气体检测仪标定示意图

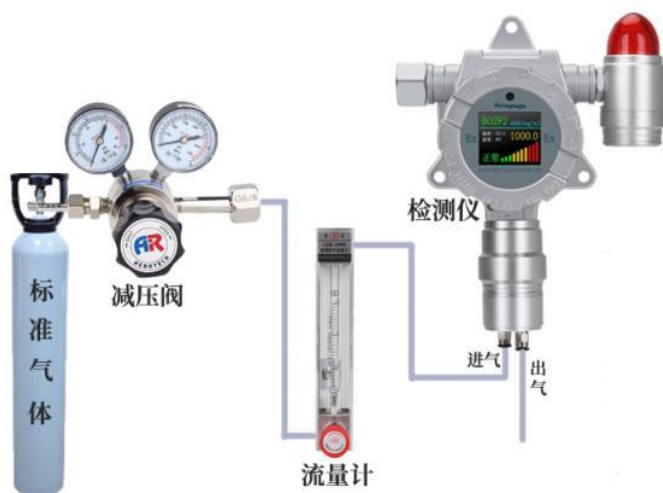

六氟化硫气体检测仪安装高度

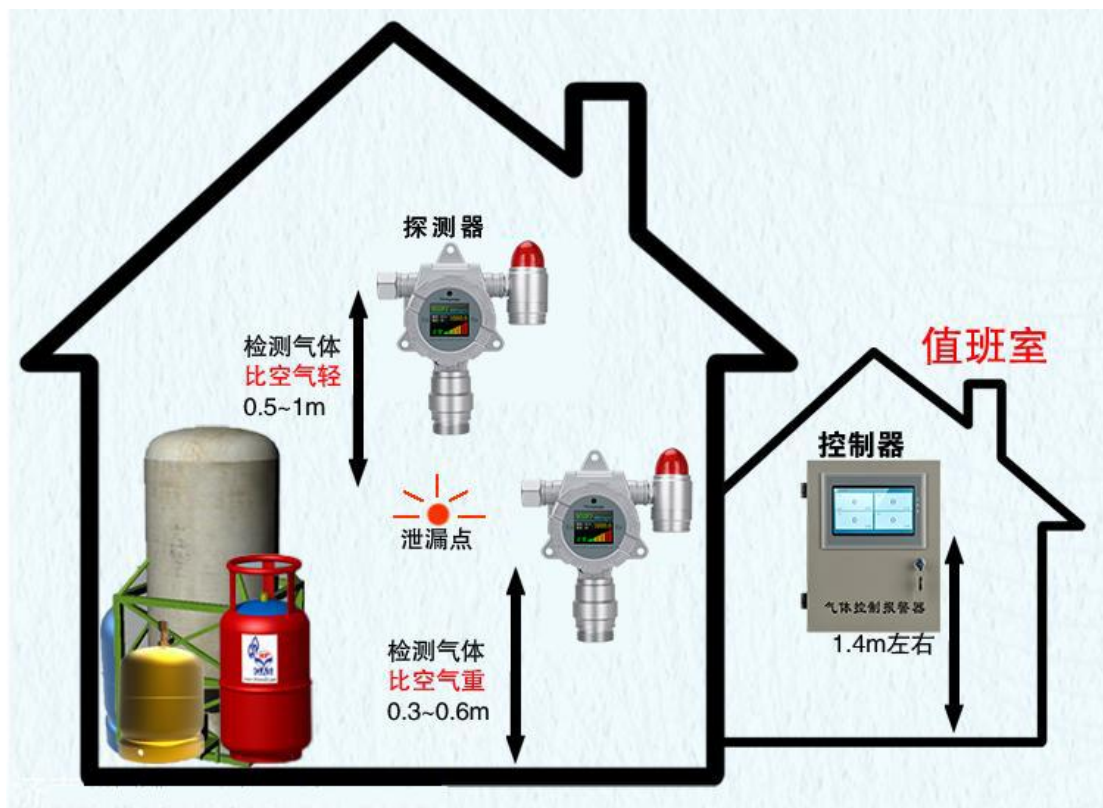

安装案例图

