

CXS230/1200

成像色度计



大靶面科研级CMOS图像传感器和符合CIE人眼视觉函数的高精度匹配的XYZ滤光片



配备高级全铝合金机身



具有数百万至数千万个探测器点矩阵，能捕获整个场景，同时测量每个点的亮度和色度



产品描述

CXS系列成像色度计，可满足汽车、显示、照明、电子等行业的各种发光器件的测试需求，配套软件人性化设计。内置符合CIE人眼视觉函数的高精度匹配的XYZ滤光片，包含230万到1200万像素，可根据用户的使用场景及需求选择不同的型号及配套16mm到50mm焦距的镜头，以实现不同行业产品的实验室或在线自动化测试，如汽车发光按键符号、发光键盘、屏幕背光等。

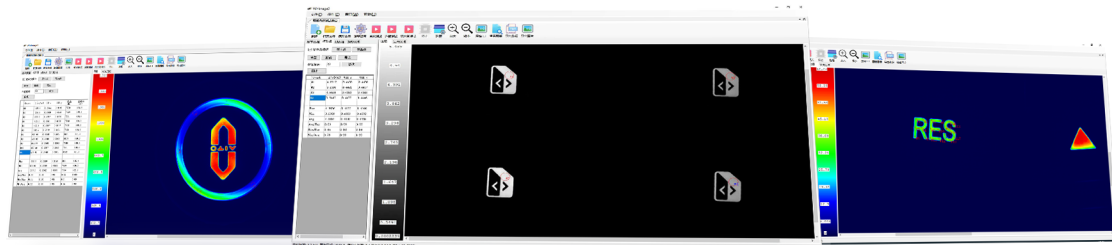

设备特点

严格匹配CIE XYZ的滤色片，精确获取真实准确的亮度、色度数据

多种配置，可根据用户的需求和使用场景选择不同分辨率，配置不同镜头，为客户提供符合需求的、性价比最高的解决方案

丰富软件功能，单点、多点、区域的亮度和色度均匀性分布伪彩色图等，各参数可设定上下限判定

配备输入输出IO接口，与客户的PLC等自动化设备进行触发测试，输出合格或不合格（PASS/NG）指示，提供第三方开发的SDK软件包

技术指标

参数	型号	
	CXS-230	CXS-1200
总像素点	230万	1200万
分辨率	1920*1200	4096*3000
像元尺寸	4.5*4.5um	3.45*3.45um
靶面尺寸	2/3"(8.6*5.4mm)	1.1"(14.1*10.3mm)
曝光时间	50us-10s	1us-10s
测试速度	<3s (曝光时间小于500ms情况下)	
测试功能	亮度L,色坐标x, y, 色温, 主波长, 亮度色度均匀性	
亮度范围	0.001--1000kcd/m ² (可根据需求定制量程, 加ND镜)	
亮度精度	±3% (标准A光源条件下)	
色度精度	dx, dy: ±0.003 (标准A光源条件下)	
配套镜头	标配16mm镜头, 25mm, 50mm可选	
通讯接口	USB3.0 B型	
外型尺寸	186*100*130mm(不含镜头)	

配套镜头选型表

型号

镜头焦距	50mm		25mm		16mm(标配)		12mm(广角)	
光学畸变	0.01%		0.04%		0.07%		0.39%	
视角	水平	垂直	水平	垂直	水平	垂直	水平	垂直
		16.1°	11.8°	31.6°	23.4°	47.7°	35.9°	61.0°
工作距离	测量目标尺寸 (mm)							
100mm	—	—	—	—	88	65	118	86
150mm	—	—	85	62	132	97	177	129
250mm	71	52	141	103	221	162	394	216
400mm	113	83	226	166	353	259	471	345
500mm	141	103	283	207	442	323	589	431
1000mm	283	207	565	414	883	647	1178	863
2000mm	565	414	1413	1035	1766	1294	2355	1725

*以上数据是以1200W主机的近似计算值，仅供参考，未列出的测量距离可以按比例推算。

软件功能

丰富软件功能，单点、多点、区域的亮度和色度均匀性分布伪彩色图等，单次、连续测试及流水线测试模式，各参数可设定上下限判定；

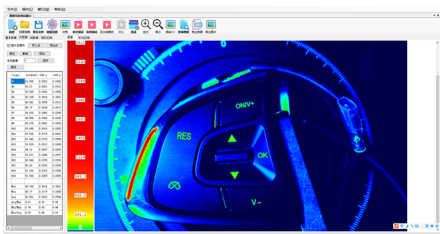

汽车方向盘按键背光测试

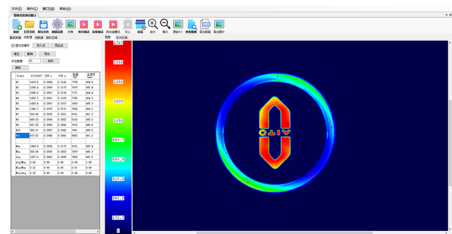

汽车按键背光测试

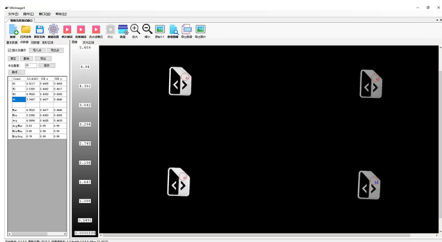

汽车玻璃按键背光测试

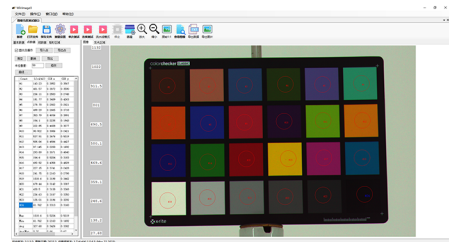

色卡测试

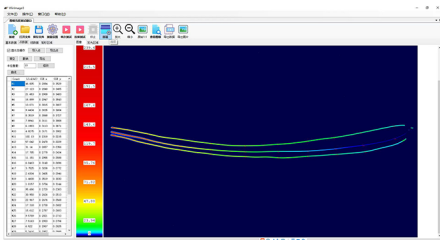

汽车氛围灯测试

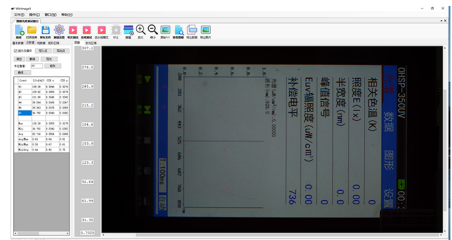

显示屏测试

工作原理

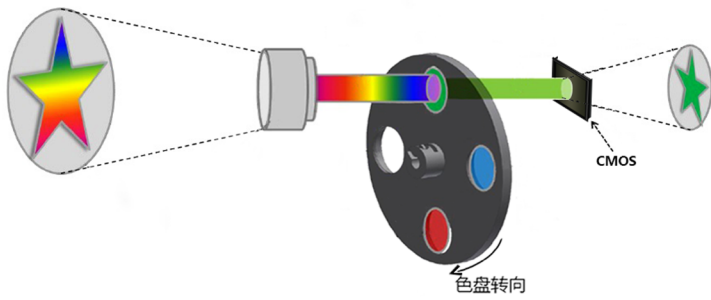

CIE配色函数曲线

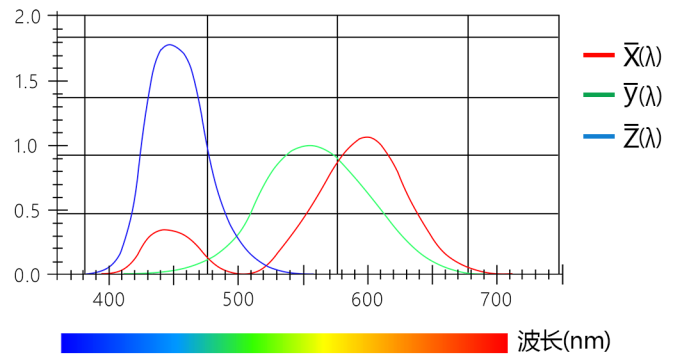

场景应用

LCD/OLED/LED显示屏的亮度/色度/均匀性测试

BLU背光亮度/色度/均匀性测试

汽车/航空仪表盘，发光字符按键

发光键盘亮度色度测试

照明测试，灯具、室内、道路、隧道等



显示器



汽车仪表盘



汽车氛围灯



汽车按键背光

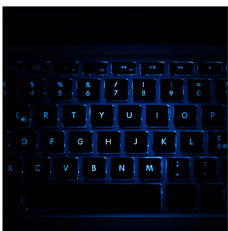

键盘背光



投影仪



道路亮度

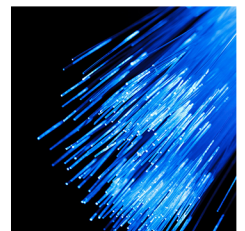

发光纤维

外形尺寸

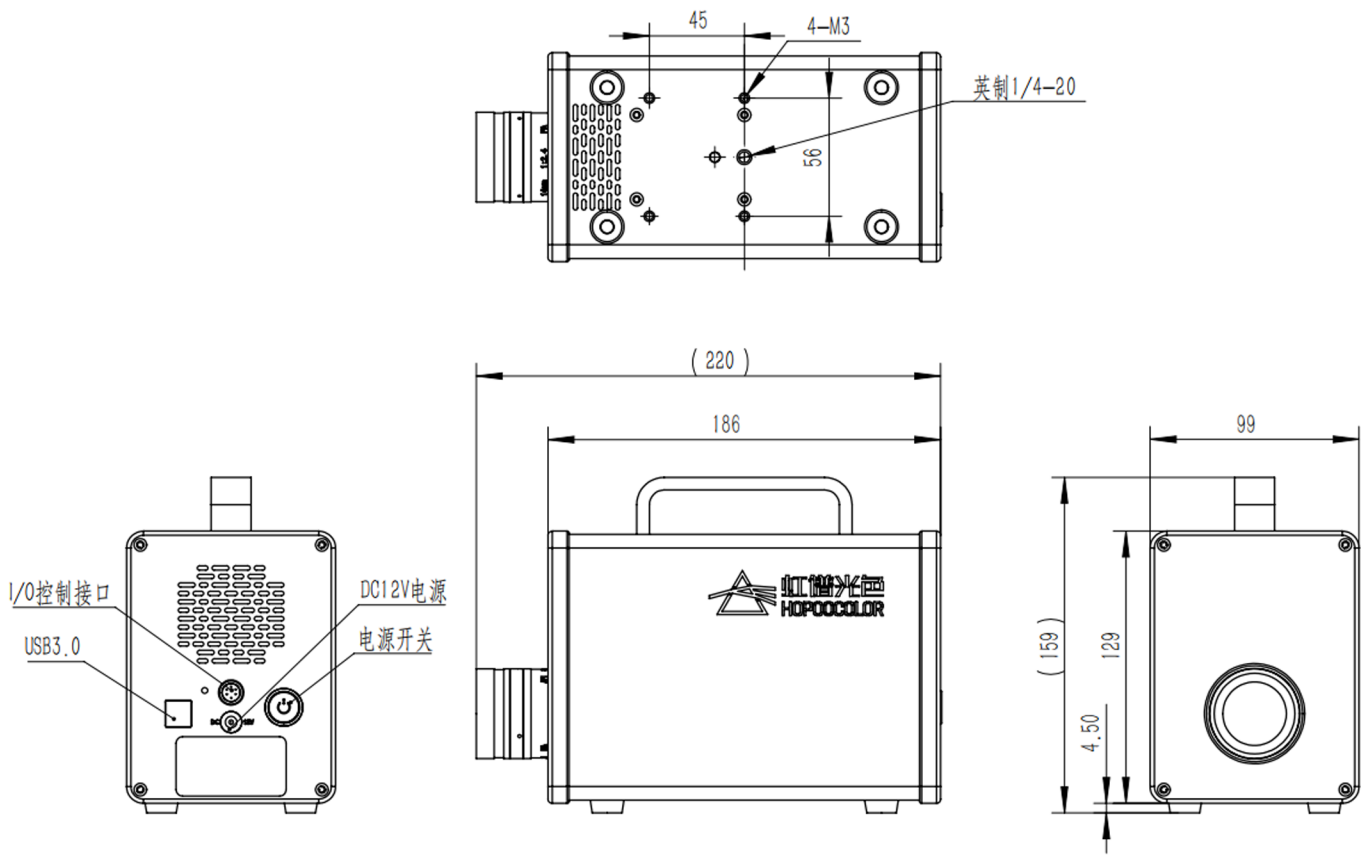

杭州虹谱光色科技有限公司

Hangzhou Hopoo Light&Color Technology Co.,Ltd
地址 Add: 杭州市西湖区三墩镇西园二路9号1幢4楼
4 / F, building 1, No. 9, Xiyuan 2nd Road, Sandun Town,
Xihu District, Hangzhou ,China
电话 Tel:0571-85281329 0571-85458590
邮件 Email:sales@hopoocolor.com sales_fob@hopoocolor.com



官网



天猫



京东

WWW.HOPOOCOLOR.cn