

NIB900 系列科研级倒置显微镜配置表					
项目	NIB910	NIB920	NIB910-FL	NIB920-FL	NIB950
光学系统	NIS 无限远光学系统				
目镜	·SW10X/22 ·SW10X/25 ·EW12.5X/17.5 ·WF15X/16 ·WF20X/12				
观察头	·铰链式三目（带勃氏镜），45 度倾角，瞳距 47-78mm				
物镜	·N-iPLFN PH 平场半复消色差相差物镜 4X、10X、20 X、40X、60X ·N-iPLFN 平场半复消色差物镜 10X、20 X、40X、60X				
转换器	六孔物镜转换器，带 DIC 插槽	编码式六孔物镜转换器，带 DIC 插槽	六孔物镜转换器，带 DIC 插槽	编码式六孔物镜转换器，带 DIC 插槽	电动六孔转换器，带 DIC 插槽，转动时有物镜保护功能
聚光镜	长工作距离转盘式聚光镜，NA 0.55，WD=26mm，可安装 6 个组件，相衬、DIC、明场			长工作距离电动转盘式聚光镜，NA 0.55，WD=26mm，可安装 6 个组件，相衬、DIC、明场	
照明	透射照明	·柯勒照明，12V/100W 卤素灯 ·柯勒照明，10W LED 照明			·柯勒照明，10W LED 照明
	落射照明	·100W 荧光汞灯 ·10W LED 荧光照明 ·金属卤化物灯			
调焦系统	同轴粗微动升降机构，移动行程 9mm（向上 7mm，向下 2mm），粗调行程 2mm/每圈，微调行程 0.2mm/每圈			电动同轴粗微动升降机构，移动行程 9mm（向上 7mm，向下 2mm），最小分辨率 0.02μm（光栅型），运动重复定位精度：±0.1um，具有防止平台机械下滑功能	
载物台	三层机械移动平台，移动范围 130X85 mm，柔性手柄，可根据需求在顶层平台上安装不同尺寸的小工作台			电动控制（光栅型）： 行程范围 130 mm x 100 mm，平台尺寸 325 mm x 144 mm，最大速度：10mm/s，分辨率：0.1 μm，重复精度：±0.5 μm 可根据需求在顶层平台上安装不同尺寸的小工作台	
载物托盘	·Terasaki 托板 ·φ38mm ·φ54mm 托板 ·通用托盘 ·96 孔板托盘				
中间倍率	倍率有 1X、1.5X			倍率有 1X、1.5X、CF 档	
机身端口	转盘式端口切换（左侧端口 / 右侧端口 / 目视观察），分光比：左侧 / 目镜 =100/0；右侧 / 目镜 =80/20；选配 / 目视 =0/100			转盘式端口切换（左侧端口 / 右侧端口 / 目视观察），分光比：左侧 / 目镜 =100/0；右侧 / 目镜 =100/0	
显示屏	-	4.3 寸显微镜使用状态显示屏	-	4.3 寸显微镜使用状态显示屏	-
观察方式	明场、相衬、DIC、暗场		明场、相衬、DIC、暗场、荧光		
落射荧光附件	滤光片转盘	-			电动落射荧光滤光片转盘
	荧光照明器	-			带高性能滤光片 可配置最多六个落射荧光滤光块，明场观察期间使用一个位置 可对中的反射光视场光阑的孔径光阑、三孔滤光插板 NFP-1N 100W 智能汞灯电源箱

INVERTED RESEARCH MICROSCOPE

Nexcope®

广州市明慧科技有限公司（广东省总代理）

广州市天河区高普路97号OA云谷C201A

电话：+86-020-87096762

E-mail: minghui88@163.com

官网: <http://www.gzmhkj.com.cn>

发明专利 :CN200910099938.2

发明专利 :CN201110140741.6

发明专利 :CN201210005692.X

科研级正置生物显微镜

NIB900系列

彰显大气·身临其“镜”

Nexcope®
Scientific research microscope

NIB900 系列

科研级倒置生物显微镜

NIB900 作为一台能够满足先进生命科学研究而设计的科研级倒置显微镜，能够满足您的各种需求。它是一台全能的显微镜，它能实现明场、暗场、相衬、偏光、DIC、荧光等观察方式。甚至顶尖生命科学研究所需的共聚焦、超分辨等都可以在这台显微镜上实现。

充分考虑使用者的操作习惯，采用人体工程学设计，大大减少长时间观察工作导致的机械性疲劳。NIB950 更是采用高速电动控制，将复杂的操作简单化，可视化，操作更加轻松简易。



NIB950
全电动显微镜

多个电动部件，实现快速自动操作



NIB910

基础款科研级倒置显微镜

可实现明场，相衬，DIC，暗场等观察方式



NIB910-FL

荧光科研级倒置显微镜

在 NIB910 基础上，升级荧光观察功能

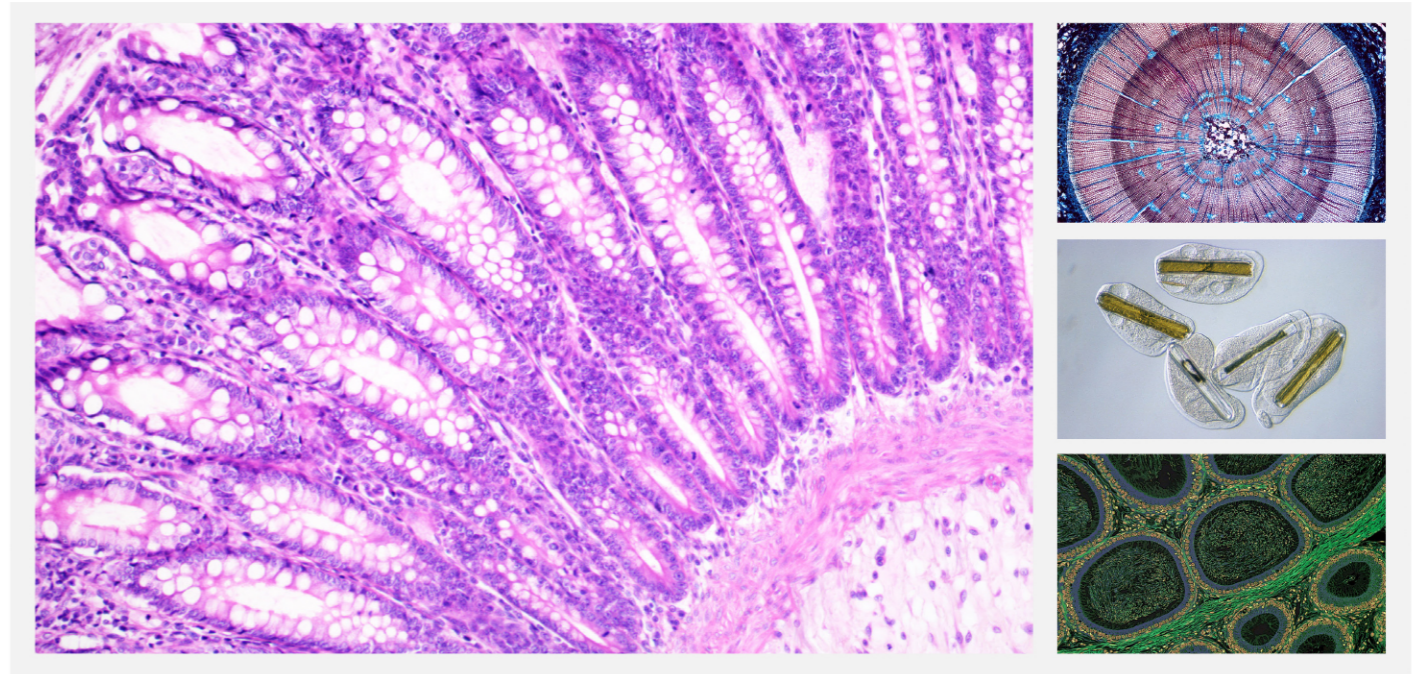

明场

模块化设计提供了多种灵活的成像方式

明场观察

独有 NIS 无限远光学系统，结合半复消色差荧光物镜有效地消去场曲、色差、球差、彗差等成像问题，图像更明亮，所有倍率都能获得更高分辨率和平坦型。

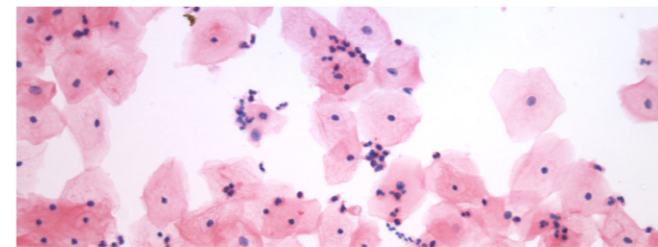

相差观察

相衬是一种光学反差技术，采用相衬物镜和聚光环。高效率卤素灯能够为系统提供明亮光源，即使在高倍率下亦能获得清晰的图像。

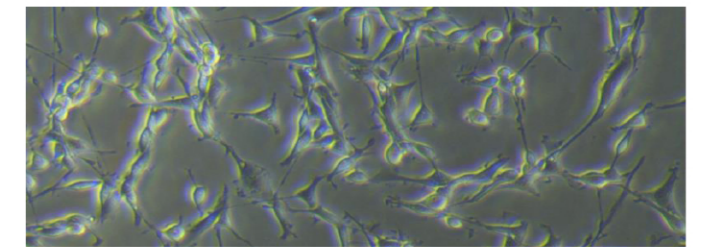

微分干涉 (DIC)

微分干涉是一种极具性价比的光学技术，不需要价格高昂的光学器件。浮雕反差仅使用明视场物镜和两个相衬调节滑块；对于较厚的样本，例如诱导多能干细胞，微分干涉可提供伪三维无眩光图像，而使用传统的相衬观察方式通常会出现光晕。此外，微分干涉可使用玻璃培养皿，是一种适用性非常强的观察技术。

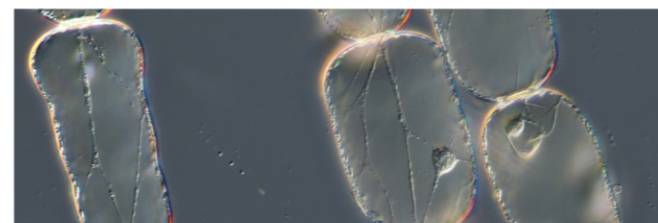

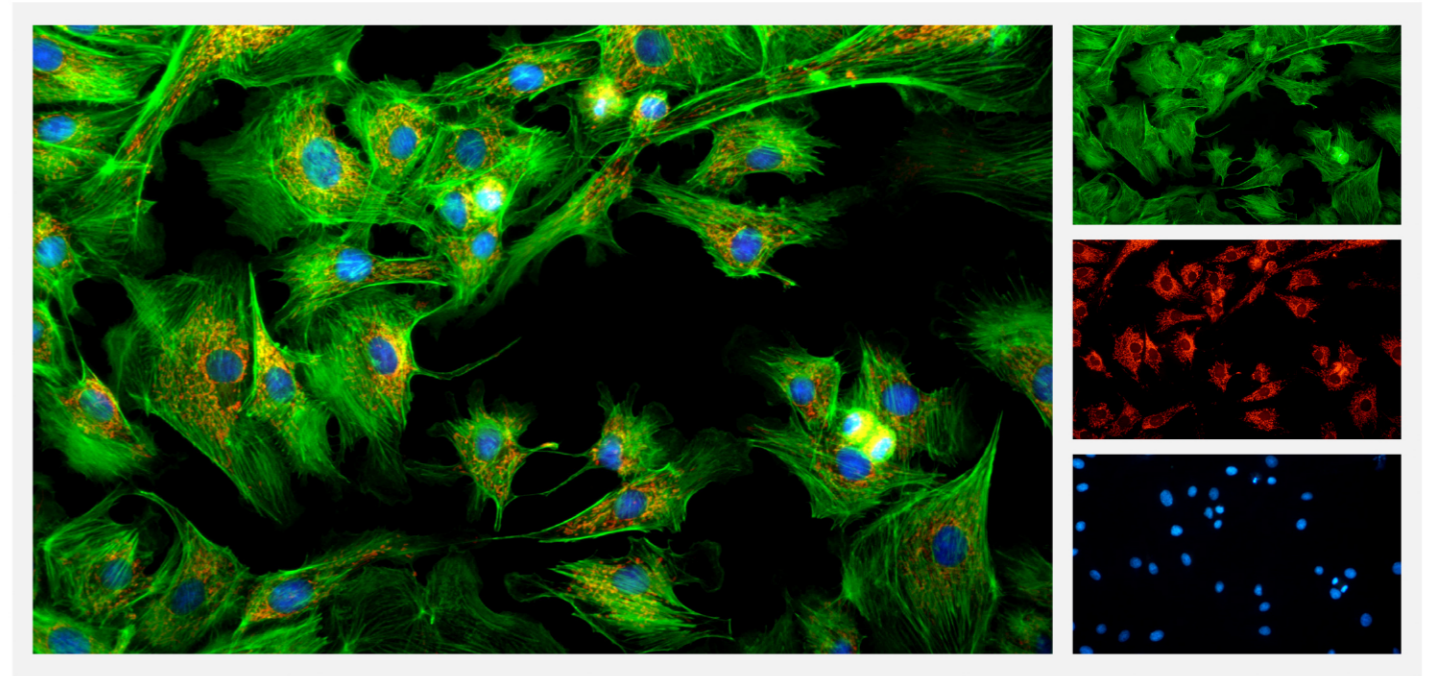

荧光

为您提供可信赖的、清晰的、高分辨率的荧光图像

采用最新的镀膜技术

采用最新的高级次波纹消除镀膜技术，使荧光的透过率更高、截止更敏锐、检测效率更高。

荧光观察更加舒适

所有荧光滤色镜部件都采用了超高性能的滤色片。荧光照明支柱能够安装六个滤色镜组，能够同时对多种染色的标本进行成像。高灵敏度的荧光能够获得明亮而高反差的成像效果。领先的镀膜技术同时也减少散射光和自发荧光，确保更高的信噪比。



FITC 滤色镜组

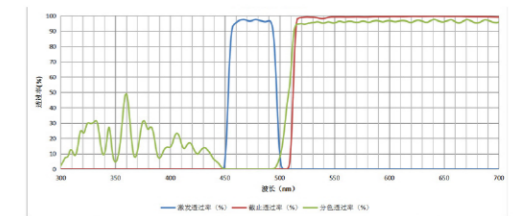

DAPI 滤色镜组

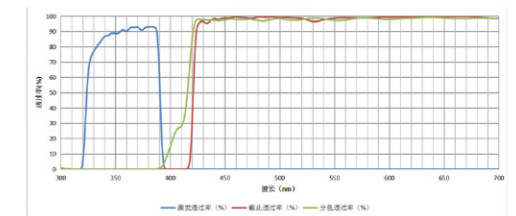

TRITC 滤色镜组

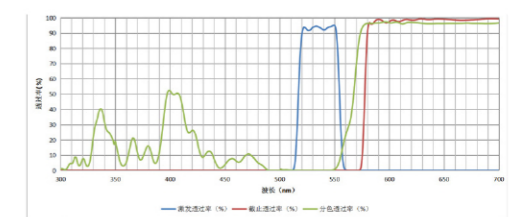

B/G 滤色镜组

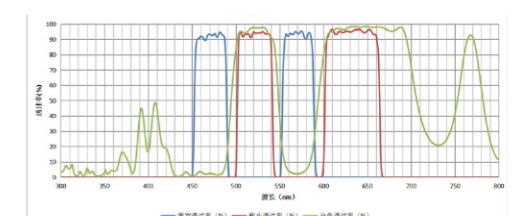

多种电动部件组合 实现快速准确的操作

您可通过软件控制显微镜的多种电动部件，例如物镜转换、对焦、聚光镜转换、荧光模块转换等。快速简便的操作这款科研级倒置显微镜，这不仅仅增加了您的工作效率，更减少了细胞的曝光时间，减少光毒性，获得的实验结果更加精准和有价值。

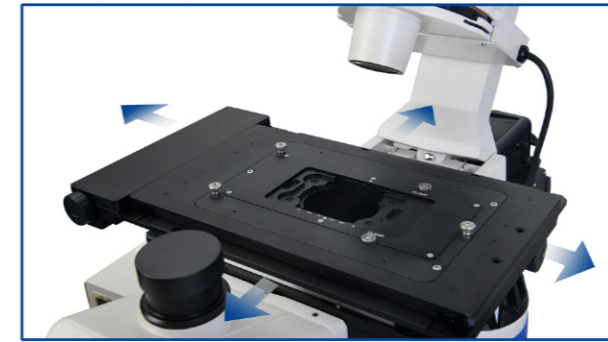

■ XY 轴电动载物台

大行程，高精度，可进行快速定位，适合多点观察。



■ 电动聚光镜转盘

可进行电动聚光镜模块的转换。



■ Z 轴自动聚焦

可进行快速、精准的 Z 轴控制。

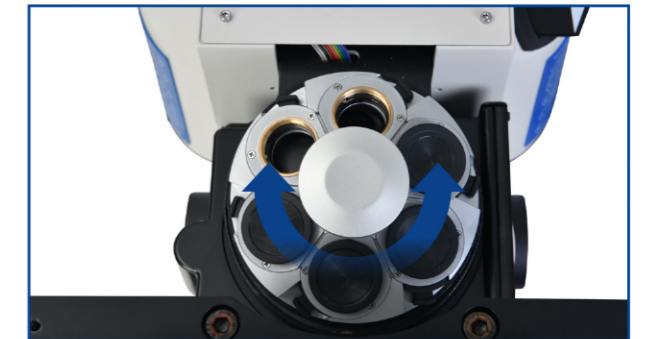

■ 电动物镜转换器

可实现 6 个物镜的随意转换。

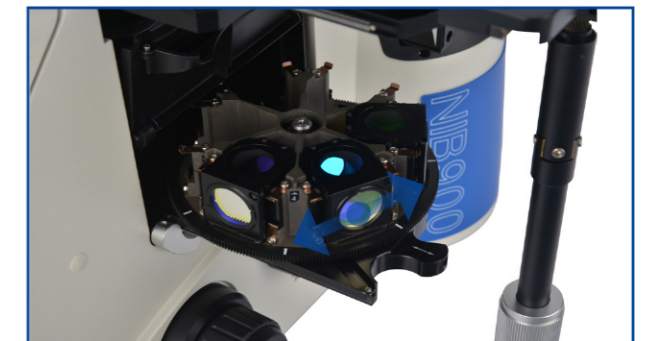

■ 电动荧光模块转盘

可实现 6 孔位荧光模块的随意转换。



■ 操纵杆模块

进行电动载物台灵活定位。

利用各种荧光染料获得清晰观察

荧光激发模块转盘式：更轻松、更灵活

采用多功能六工位转盘式结构，可从主机轻松取出，方便更换各种荧光激发模块。

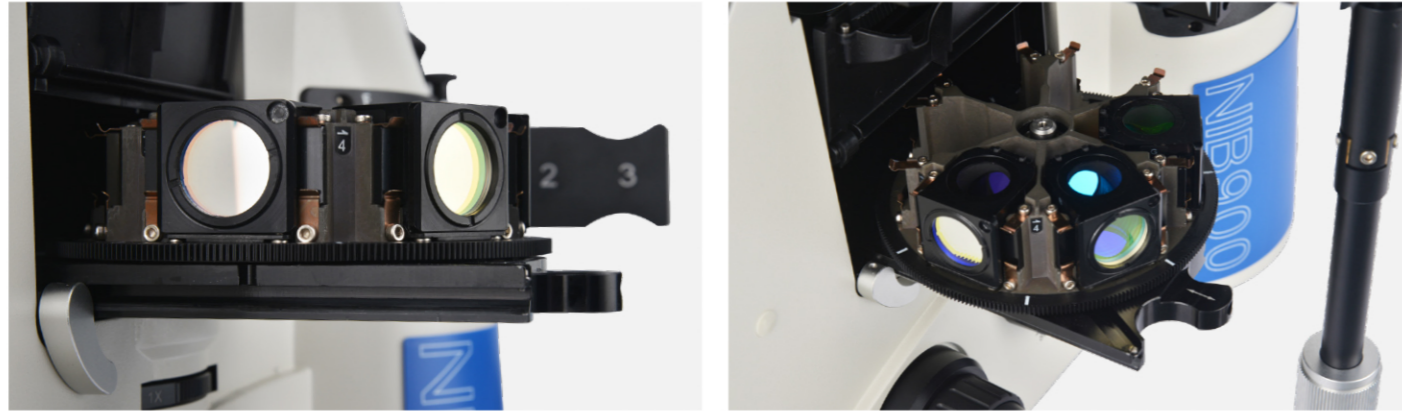

操作简单快速，NIB900 光阑滑块

反射视场光阑、孔径光阑和滤光片插板，三种不同类型的光阑滑块表明 NIB900 在活体细胞研究上的多功能性。配合使用孔径光阑和荧光滤光片插板时，根据选择的荧光模块和物镜，可调节到最理想的荧光强度。



荧光汞灯电源箱

智能化荧光汞灯电源箱采用风冷设计，噪声小，电压稳定。独特的自动记忆使用时长及关机时长可以最大程度的保证汞灯得到充分冷却，保护汞灯寿命，提高机械效能。



具备满足可延伸性研究需求的扩展空间 为您的生命科学研究助力前行

观察头带勃氏镜

内置勃氏镜装置，在移入光路时，可用于观察物镜光瞳，起对中望远镜作用。



可倾式透射照明柱

可倾式透射照明柱，确保使用者有较大的工作空间，方便更换样本。



可装卸式机械载物台

高性能三层机械载物台操作灵活，定位准确，配备多种平台安装托架，能够容纳各种培养瓶和细胞培养器皿。



多端光路出口

显微镜左侧设置了光路输出选择转盘，便于将光学图像分配到不同的端口上去，为更多光学图像应用提供扩展空间。



操作便捷

显微镜使用状态显示屏

为了方便在暗室中使用显微镜，可以在显微镜前面板增加 4.3 寸触摸显示屏（选配），显示显微镜使用状态和对显微镜进行调节，功能有：

- 转换器倍率屏显
- 多功能转盘波段屏显
- 亮度屏显并记忆
- 触摸调节亮度
- 触摸屏的倍率显示和多功能转盘波段显示设置功能



系统聚光镜满足各种试验需求

明场、相衬、DIC 多种观察方式，为您的实验提供最大化的选择空间。

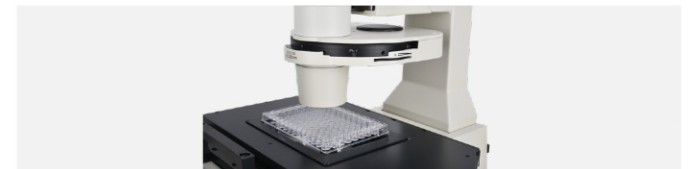

便捷的照明控制

NIB900 科研级倒置显微镜控制按钮布局合理，操作简便，简化了工作流程。如透射照明开关、落射荧光照明光阑控制按钮布置在机身右侧。



可切换中间倍率

通过顺畅的转盘操作，中间倍率可实现 1 倍、1.5 倍的快速切换。



附件

载物托板

配备 Terasaki 托板、96 孔板、Ø38mm、Ø54mm 培养皿托板，满足各种试验需求。

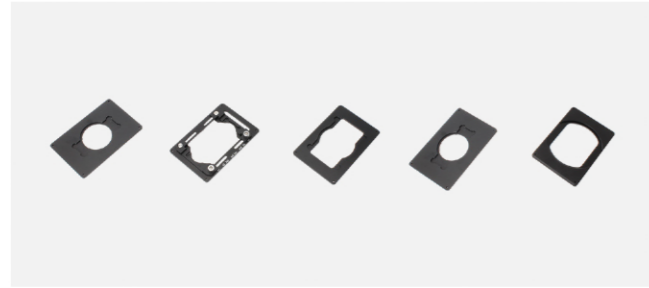

相机端口

提供 0.4X、0.5X、1X C 型接口供用户选择，用于连接相机、摄像头等图像采集系统。



N-iPLFN PH 平场半复消色差物镜

多层镀膜技术，半复消色差物镜能补偿球差和从紫外到近红外的色差。20X 和 40X 半复消色差物镜内置校正环，可校正由盖玻片厚度不标准引起的覆盖差。高敏感的荧光性能保证了采集图像的锐度、清晰度和色彩还原性。



荧光电源

汞灯光源

标配 osram 100W HBO 超高压球型汞灯，荧光亮度大，视场均匀。同时在垂直照明器前端设置光闸，可随时切断荧光照明，保护试样。



金属卤化物光源

可选配 75W 金属卤化物光源，灯泡寿命长达 2000 小时。光照强度更大，视场更明亮而且均匀。



LED 光源

4 色 LED 光源，亮度可调，灯泡寿命更是长达上万小时。光毒性小，对细胞等精细样本友好性高，解决了传统汞灯荧光需要预热、冷却和使用中温度过高等的问题。



NOMIS Basic 显微观测新革命

今日，研究工作环境要求工具可以适应每个人不同的工作流程。NOMIS Basic 显微图像分析软件可以让采集、处理、测量和显微镜之间无缝衔接。NOMIS Basic 可以同时为当今流行的操作系统提供观测工具。

快速拼接

通过实时采集图像及导入图像，NOMIS Basic 可以快速进行拼接，形成一幅大尺寸高分辨率的图像。

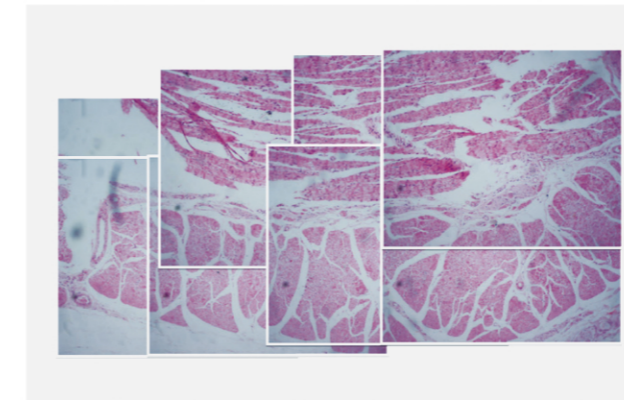

荧光图像合成

通过采集或导入不同荧光通道的图像，用户可以获得荧光合成后的图像。对于每个通道的图像，可以调节 X 方向和 Y 方向上的位移，以达到微调的效果。

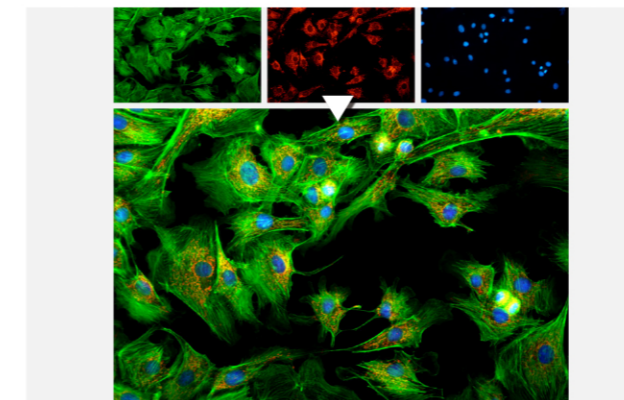

测量功能

在细胞观察及切片观察中，需要使用测量功能。以确定细胞大小，细胞间隙，突触长度等数据。NOMIS Basic 可提供距离、角度、矩形、圆形、椭圆等的测量。

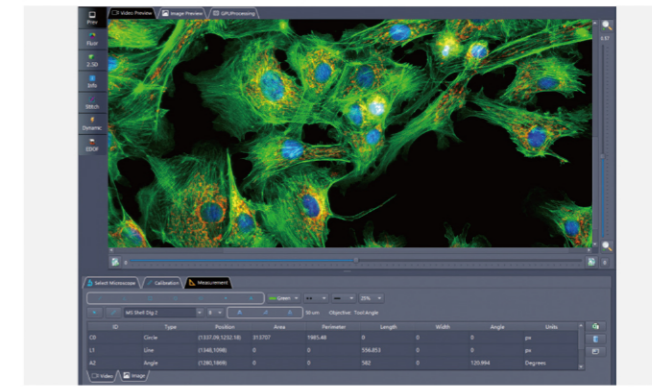

细胞计数

可自定义细胞计数要求，自动计数并统计细胞的形状信息，包括：大小、位置、体积、周长、亮度等。并且所有数据包括处理后的图像可以被保存成 EXCEL 表格。



景深融合

用户可以通过微调焦距采集多幅不同焦距的图像，并合成一张图像输出。适用于需要一定景深的试样或制作不佳的切片。

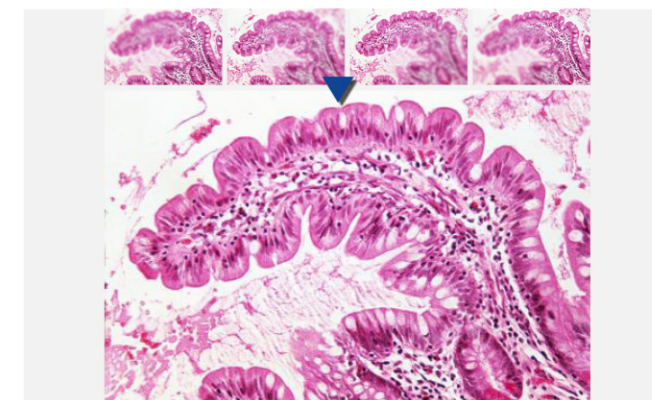

尺寸图 DIMENSION FIGURE

单位: mm

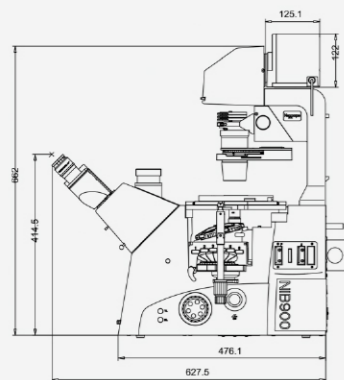

NIB910

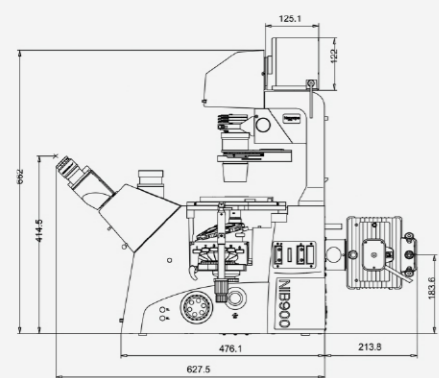

NIB910-FL

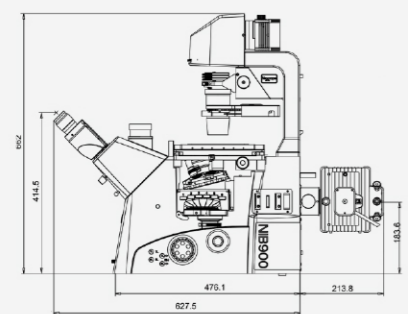

NIB950

用于 Nexcope NIB900 系列显微镜

系统配置图 SYSTEM LAYOUT

