



我们提供最先进的技术，甚至可以用于灵敏度高的场合。

Dürr Technik -
空气满足医学实验室的要求

21,600/24小时

20世纪以前，维持成年人呼吸频率的一直都是依赖Pulmotor自动供氧人工呼吸器。

这种急救呼吸器是在1907年发明的，是挽救生命所必需的设备。

现代的呼吸器是一种微处理器控制的紧凑型高科技装置。根据使用情况，多数有关清洁度、一致性和绝对的操作可靠性的最严格要求都适用。Dürr Technik的无油压缩空气和最先进的技术在这个灵敏度极高的领域发挥着特殊的

此外，实验室对压缩空气有特殊要求。油气不仅会篡改测量结果，而且还会堵塞阀门和喷嘴，从而损坏这些高灵敏度产品。因此，优质无油压缩机是获得明确的结果所必需的。

我们的压缩空气处理符合ISO8573-1的规定，因此，用户可以对压缩空气在实验室和工艺甚至是敏感药物的安全性完全放心。

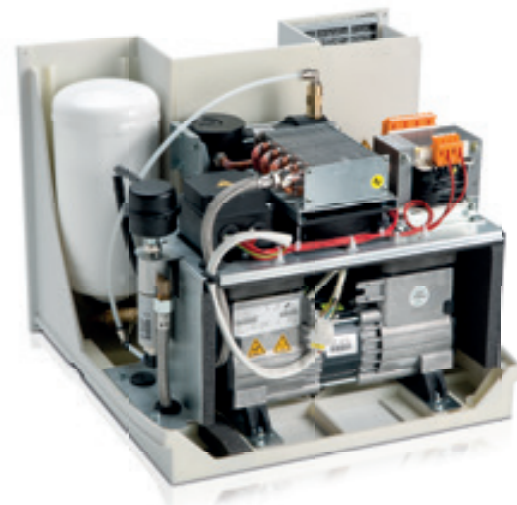

无油压缩机

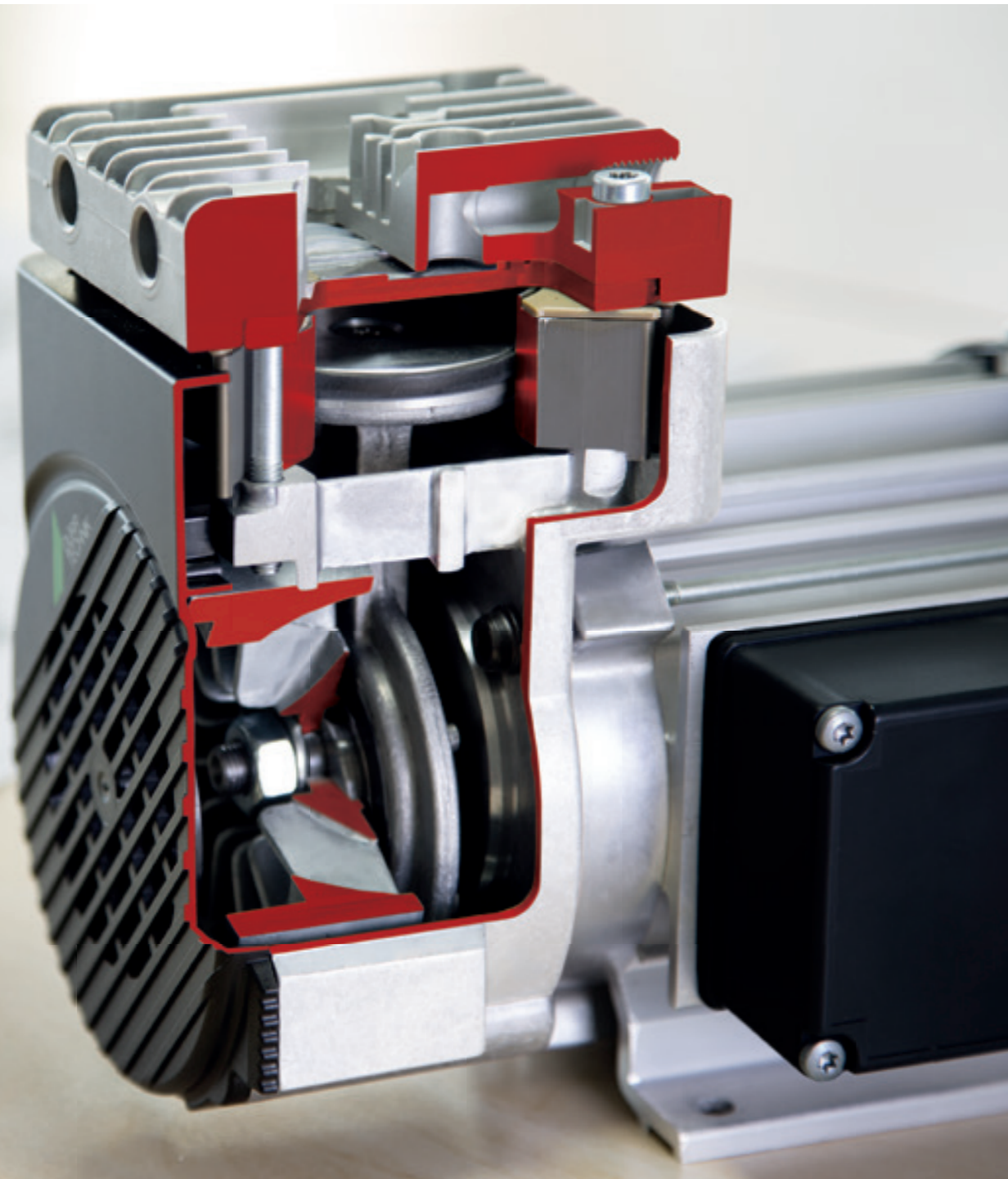

- 超静音
- 连续运行
- 使用寿命长
- 免维护
- 设计紧凑

Durr Technik - 优势造就差距

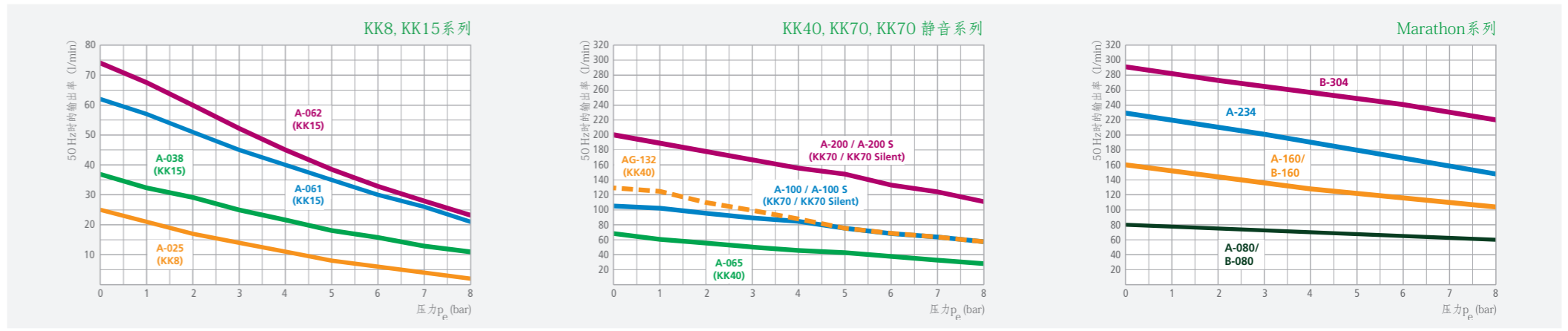

KK8、KK15、KK40、KK70、KK70静音 - Marathon系列

客户可以根据自己的压缩空气供气配置从各种无油压缩机中进行选择。

KK8、KK15、KK40、KK70系列

我们的小型无油压缩机配有可靠的紧凑型活塞，坚固耐用，可在高达55°C时100%连续运转。

KK70静音系列

气动引流确保了静音运行，噪声级极低。

Marathon系列

动力强劲且运行平稳的活塞式压缩机适用于最恶劣的连续运转场合。该系列的曲轴和活塞各自配有独立的轴承。



KK8 技术数据

型号	0巴时的流量 (l/min)	标称压力 PN (bar)	标称压力下的噪声级 (dB (A))	电机额定参数				防护等级 (IP)	尺寸 长x宽x高 (mm)	重量 (kg)
				额定功率 P1 (kW)	额定电流 (A)	标称电压 (V)	频率 (Hz)			
A-025	25	7	55	0,18	1,7	115	50	IP54	237x143x159	4,8
A-025	25	7	55	0,22	1,0	230	50	IP54	237x143x159	4,8
D-030	30	7	61	0,16	13,0	12	-	IP00	209x108x156	4,4
D-030	30	7	61	0,12	6,4	24	-	IP00	209x108x156	4,4



KK15 技术数据

型号	0巴时的流量 (l/min)	标称压力 PN (bar)	标称压力下的噪声级 (dB (A))	电机额定参数				防护等级 (IP)	尺寸 长x宽x高 (mm)	重量 (kg)
				额定功率 P1 (kW)	额定电流 (A)	标称电压 (V)	频率 (Hz)			
A-035/62	32	12	57	0,35	1,7	230	50	IP00	282x185x205	8,5
A-038	38	7	57	0,30	1,5	230	50	IP54	249x156x180	6,4
A-061	60	7	66	0,54	2,9	230	50	IP54	269x156x181	7,6
A-062	78	7	59	0,44	2,0	230	50	IP00	298x125x175	9,8
B-038	38	7	57	0,41	1,6 / 0,9	230/400	50	IP54	249x156x180	6,5
B-062	78	8,5	60	0,47	0,9	380-415	50	IP20	286x125x175	9,1
D-040	40	7	61	0,19	9,0	24	-	IP00	242x121x175	5,9
D-040	40	7	61	0,19	17,5	12	-	IP00	242x121x175	5,9
D-061	60	7	69	0,40	3,7	110	-	IP54	247x132x188	6,9
D-061	60	7	69	0,50	21,0	24	-	IP54	247x132x188	6,9
D-061	60	7	69	0,52	43,0	12	-	IP54	234x132x188	7,2

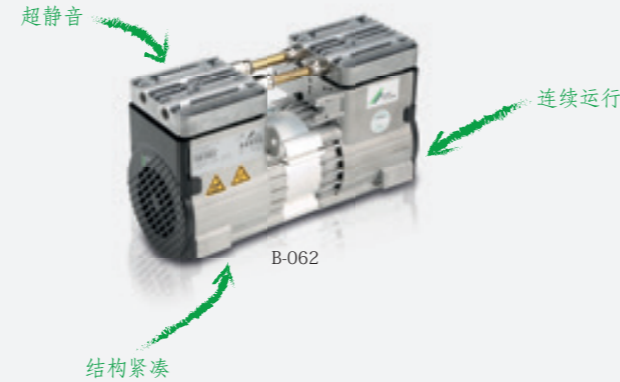

KK40 技术数据

型号	0巴时的流量 (l/min)	标称压力 PN (bar)	标称压力下的噪声级 (dB (A))	电机额定参数				防护等级 (IP)	尺寸 长x宽x高 (mm)	重量 (kg)
				额定功率 P1 (kW)	额定电流 (A)	标称电压 (V)	频率 (Hz)			
A-065	65	7	68	0,53	2,5	230	50	IP54	305x195x218	14,4
A-065	65	7	70	0,59	5,3	110-115	60	IP54	308x190x218	14,4
AG-132	130	7	71	0,82	3,9	230	50	IP54	340x276x190	18,0
AG-132	130	7	73	1,00	9,3	110/115	60	IP54	340x276x194	18,0
B-065	65	7	68	0,56	1,1	230/400	50	IP54	305x188x218	14,4
BG-132	130	7	71	0,89	2,0	230/400	50	IP54	322x276x190	18,0

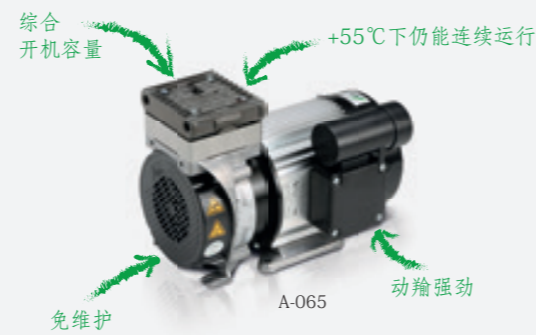

产品设计用于在最高7bar的压力下100%连续运行。工作压力也可以更高。这种情况下，请联系我们。

KK70 技术数据

型号	0巴时的流量 (l/min)	标称压力 PN (bar)	标称压力下的噪声级 (dB (A))	电机额定参数				防护等级 (IP)	尺寸 长x宽x高 (mm)	重量 (kg)
				额定功率 P1 (kW)	额定电流 (A)	标称电压 (V)	频率 (Hz)			
A-100	105	8	66	1,03	12,9	100-110	50	IP44	340x200x283	21,0
A-100	105	8	66	0,92	4,9	230	50	IP54	355x200x283	20,0
A-200	195	8	69	1,37	6,3	230	50	IP54	445x205x295	33,0
B-100	105	8	66	1,00	3,1	230/400	50	IP44	330x200x283	20,3
B-200	195	8	69	1,40	4,9/2,9	230/400	50	IP54	445x205x295	31,0



KK70 静音型技术数据超长使用寿命

型号	0巴时的流量 (l/min)	标称压力 PN (bar)	标称压力下的噪声级 (dB (A))	电机额定参数				防护等级 (IP)	尺寸 长x宽x高 (mm)	重量 (kg)
				额定功率 P1 (kW)	额定电流 (A)	标称电压 (V)	频率 (Hz)			
A-100S	100	8	64	0,88	3,7	230	50	IP44	345x260x310	19,0
A-200S	200	8	68	1,32	7,1	230	50	IP44	385x360x310	27,3



MARATHON 技术数据

型号	0巴时的流量 (l/min)	标称压力 PN (bar)	标称压力下的噪声级 (dB (A))	电机额定参数				防护等级 (IP)	尺寸 长x宽x高 (mm)	重量 (kg)
				额定功率 P1 (kW)	额定电流 (A)	标称电压 (V)	频率 (Hz)			
A-080	80	10	68	0,80	4,3	230	50	IP54	425x193x300	24,3
A-160	160	10	71	1,30	6,3	230	50	IP54	425x350x295	26,0
A-234	230	10	78	1,90	8,1	230	50	IP54	620x350x295	45,9
B-080	80	10	73	0,60	2,5	400	50	IP54	425x180x300	24,5
B-160	160	10	72	1,40	3,1	400	50	IP54	425x355x295	25,9
B-304	290	10	77	2,95	4,4	400	50	IP54	620x350x295	47,0

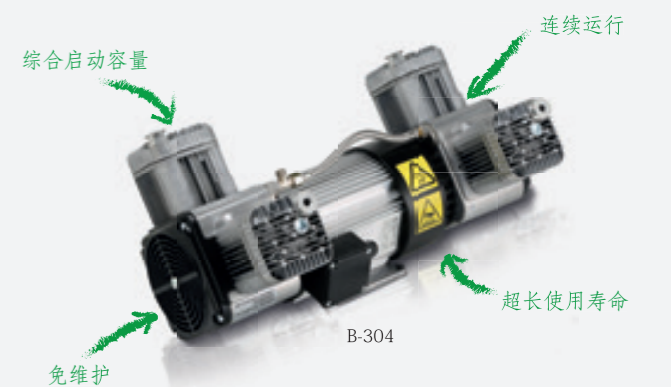

产品设计用于在10 bar的压力下100%连续运行,最高工作压力12 bar.



- 灵活的模块化设计
- 3-90升的压力容器
- 25-290升/分钟的输出率
- 连续运行
- 可选压缩空气制备装置

Dürr Technik -
优势 造就差距

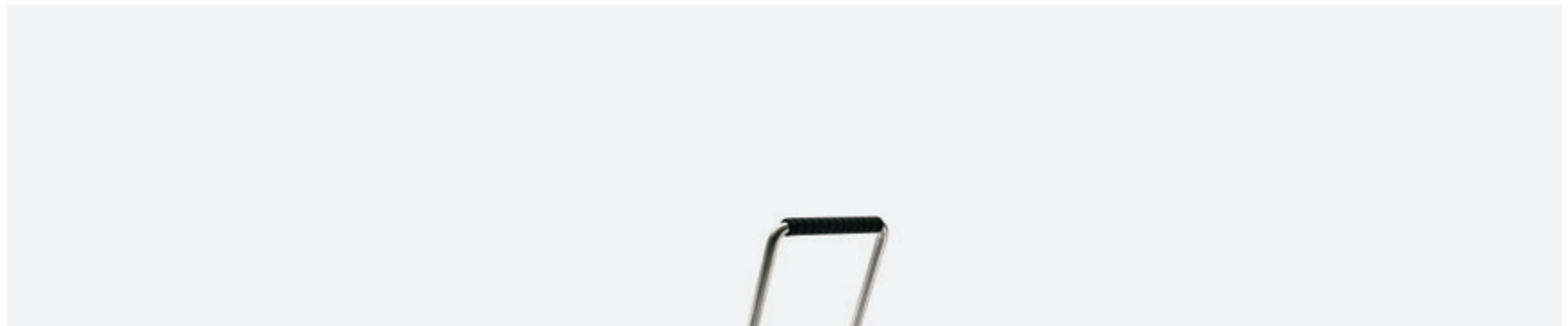

UA-025



WA-038



带推车的移动式
压缩机站



TA-065K



TA-200M



HA-160M

无油压缩机站

Dürr Technik利用模块化结构为用户创造出可以满足特定需求的理想设备。

选择模块时，工作条件和工作场所发挥着重要作用。

压缩空气处理

根据ISO8573-1的规定，压缩空气的质量与其所含水分、油和固体的含量有关。

通过我们的模块，用户可以根据自己的需要来处理压缩空气。

灵活性更高

除了个性化的系统解决方案外，Dürr Technik公司还提供模块化设计的压缩机组。可以完全根据客户的具体要求来配置各种标准组件。客户获得的利益：受益于很短的输出时间和优良的性能/价格比。

我们的10、25、55和90升压力容器内部标配有抗菌涂层。

如果需要干燥的空气，渗膜式干燥器具有不同的压力露点 - 可以实现100%连续运行，同时节省吹洗空气消耗量。专利型安全阀优化启动过程。

当然，同样的高质量标准适用于我们的个性化系统解决方案的所有模块。请随时与我们联系。

机头型号	储气罐容积					选项		
	3升	10升	25升	55升	90升	K	AK	M*
A-025	UA-025	WA-025	TA-025	HA-025		x	x	
A-038	UA-038	WA-038	TA-038	HA-038		x	x	
B-038	UB-038	WB-038	TB-038	HB-038		x	x	
A-061		WA-061	TA-061	HA-061		x	x	
A-062		WA-062	TA-062	HA-062		x	x	
B-062		WB-062	TB-062	HB-062		x	x	
A-065		WA-065	TA-065	HA-065		x	x	x
B-065		WB-065	TB-065	HB-065		x		x
AG-132		WAG-132	TAG-132	HAG-132	PAG-132	x	x	x
BG-132		WBG-132	TBG-132	HBG-132	PBG-132	x		x
A-100			TA-100	HA-100	PA-100	x	x	x
B-100			TB-100	HB-100	PB-100	x		x
A-200			TA-200	HA-200	PA-200	x	x	x
B-200			TB-200	HB-200	PB-200	x		x
A-080			TA-080	HA-080	PA-080	x	x	x
B-080			TB-080	HB-080	PB-080	x		x
A-160			TA-160	HA-160	PA-160	x	x	x
B-160			TB-160	HB-160	PB-160	x		x
A-234				HA-234	PA-234	x	x	x
B-304				HB-304	PB-304	x		x

- K = 自动冷凝排水和机械启动泄压
 - AK = 自动电磁阀启动和自动冷凝排水
 - M = 膜干燥装置，包括自动冷凝排水和自动电磁阀启动
- * = 仅适用于25升和55升容器

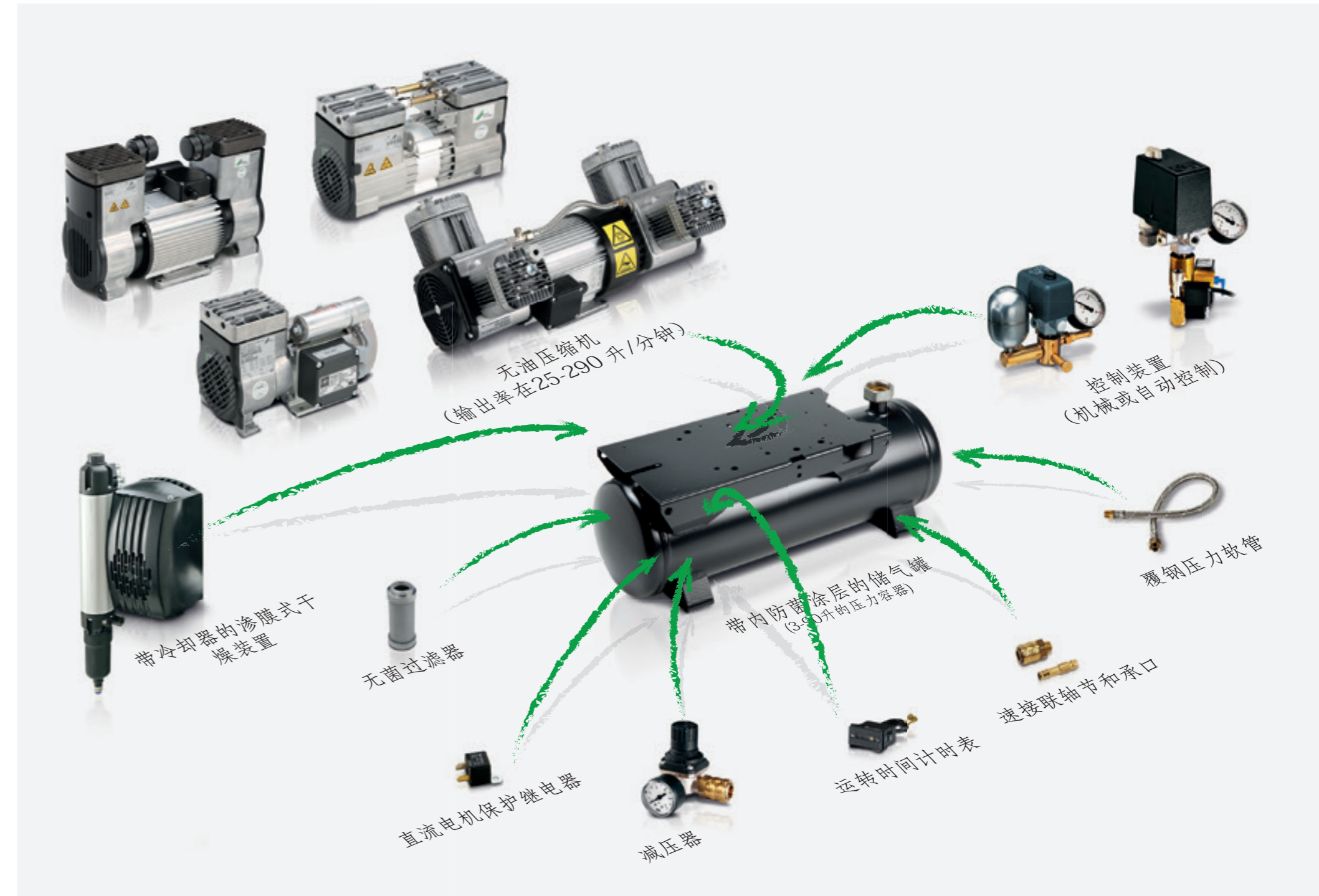



- 使用寿命长
- 可靠
- 连续运行
- 振动小
- 用于1~交流电机的标准电机保护

Dürr Technik - 优势 造就差距

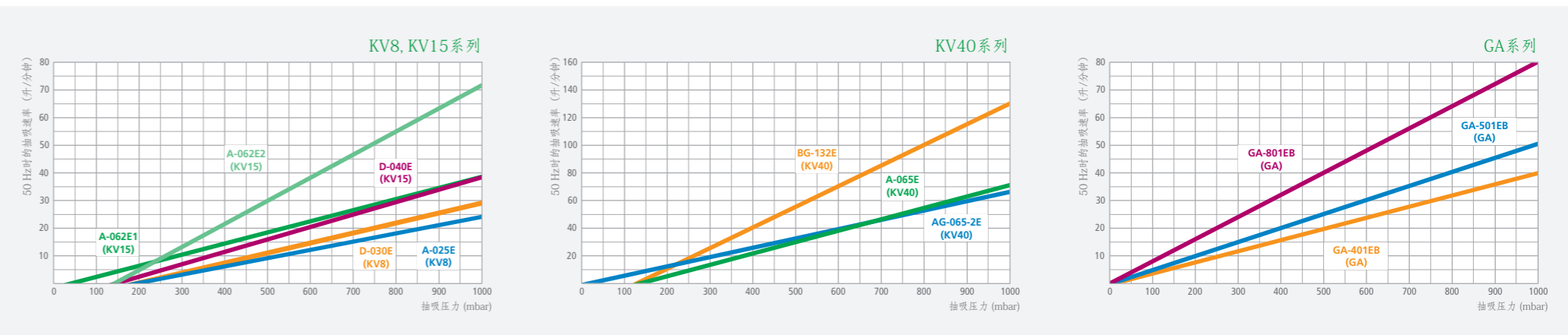

KV8, KV15, KV40, GA 系列

我们的系列产品凭借长使用寿命、可靠性和高操作安全性脱颖而出。可从下面两个系统中选择一个：

KV 无油活塞式真空泵

无需维护，使用寿命长。运行数千小时后几乎仍能保持恒定吸力。

GA 油润旋片式真空泵

通过油压缩实现更高极限真空度，同时运行噪音极低。



KV8*技术数据

型号	抽吸速率 (l/min)	端压 (mbar)	噪声级 dB (A)	电机额定参数				防护等级 (IP)	尺寸 长x宽x高 (mm)	重量 (kg)
				额定功率 P1 (kW)	额定电流 (A)	标称电压 (V)	频率 (Hz)			
A-025E	25	< 150	57	0.12	1.2	115	50	IP54	237x143x159	4.8
A-025E	25	< 150	57	0.12	1.2	115	60	IP54	237x143x159	4.8
A-025E	25	< 150	55	0.16	0.7	230	50	IP54	237x143x159	4.8
A-025E	25	< 150	55	0.20	0.7	230	60	IP54	237x143x159	4.8
D-030E	30	<180	53	0.08	6.7	12	-	IP00	209x108x156	4.4
D-030E	30	<180	59	0.08	3.0	24	-	IP00	209x108x156	4.4



KV15*技术数据

型号	抽吸速率 (l/min)	端压 (mbar)	噪声级 dB (A)	电机额定参数				防护等级 (IP)	尺寸 长x宽x高 (mm)	重量 (kg)
				额定功率 P1 (kW)	额定电流 (A)	标称电压 (V)	频率 (Hz)			
A-038E	38	150	54	0.20	1.3	230	50	IP54	249x156x180	6.4
A-062E1	38	30	49	0.25	1.6	230	50	IP20	291x139x205	9.3
A-062E2	72	150	53	0.26	1.2	230	50	IP20	291x150x183	9.3
B-038E	38	150	54	0.18	1.4/0.8	230/400	50	IP54	249x156x180	6.5
D-040E	40	150	59	0.10	8.7	12	-	IP20	242x121x175	6.0
D-040E	40	150	59	0.12	5.0	24	-	IP20	242x121x175	6.0
D-061E	61	150	61	0.26	11.0	24	-	IP54	234x137x190	7.1



KV40*技术数据

型号	抽吸速率 (l/min)	端压 (mbar)	噪声级 dB (A)	电机额定参数				防护等级 (IP)	尺寸 长x宽x高 (mm)	重量 (kg)
				额定功率 P1 (kW)	额定电流 (A)	标称电压 (V)	频率 (Hz)			
A-065E	65	120	60	0.39	1.7	230	50	IP54	305x188x218	14.0
AG-065-2E	63	30	63	0.53	2.5	230	50	IP54	322x276x180	16.5
AG-132E	130	120	63	0.53	2.5	230	50	IP54	322x276x180	16.5
BG-132E	130	120	63	0.38	0.9	230/400	50	IP54	322x276x180	16.5

*按需增配直流电机

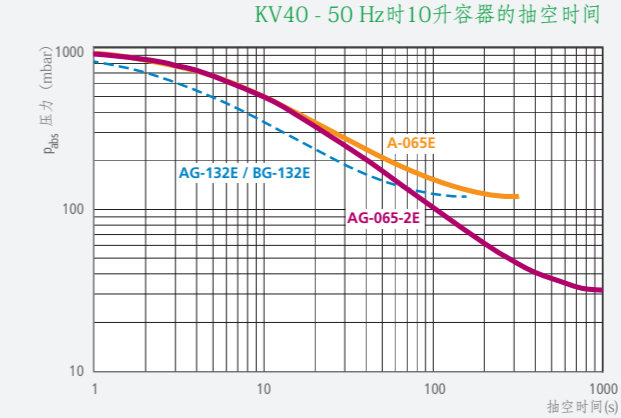
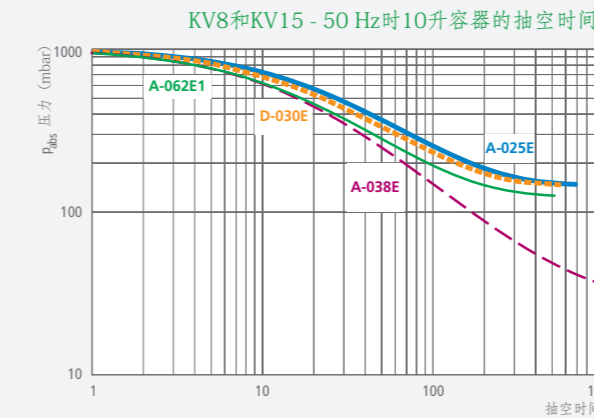

举例：
需抽空的容量 = 80 升
所需真空 = 200 mbar
所需泵 = A-065E
抽空时间 = 80/10x55=440 秒

技术数据 GA**

型号	抽吸速率 (l/min)	端压 (mbar)	噪声级 dB (A)	电机额定参数				防护等级 (IP)	尺寸 长x宽x高 (mm)	重量 (kg)
				额定功率 P1 (kW)	额定电流 (A)	标称电压 (V)	频率 (Hz)			
GA-401EB	40	5	57	0.15	0.8	230	50	IP54	272x135x185	9.6
GA-401EB	48	5	57	0.18	2.0	115	50	IP54	272x135x185	9.6
GA-501EB	50	3	62	0.30	1.6	230	50	IP54	272x135x185	9.6
GA-801EB	80	3	65	0.30	1.3	230	50	IP54	272x135x185	9.6

** 所有230V设备也可定制TB便携式即插即用型。

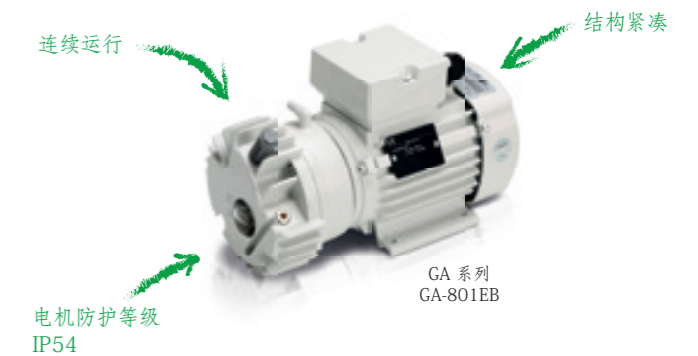



Dürr Technik ■ 德国
 ■ 品质
 ■



值得信赖的品质

从支持到开发，从生产到服务 - 品质是贯穿所有业务领域的一个基本要素。

我们的员工有着高度的质量认知，并接受过出口培训和深造。

我们的产品和工艺在不断改进的过程中不断进行测试。所有工艺均记录在案，并经独立认证机构定期认证。

您，作为一位受益于所有操作流程均受系统监控的客户 - 可获得最高标准的优质产品。



德国

D ü r r Technik GmbH & Co. KG
Pleidelsheimer Strasse 30
74321 Bietigheim-Bissingen
电话: +49 (0) 7142-90 22-0
传真: +49 (0) 7142-90 22-99
office@duerr-technik.de
www.duerr-technik.com

美国

D ü r r Technik USA, Inc.
1295 Walt Whitman Road,
USA-NY 11747-3062 Melville
电话: +1 516-214-56 59
传真: +1 516-433-76 84
office@durrtechnikusa.com
www.durrtechnikusa.com

英国

D ü r r Technik UK Ltd.
Unit 13 The Industrial Quarter
Bath Business Park
Foxcote Avenue
Peasedown St. John
UK-Bath BA2 8SF
电话: +44 (0) 1761-42 29 44
传真: +44 (0) 1761-42 08 95
office@durrtechnik.co.uk
www.durrtechnik.co.uk

中国

欧珥迪压缩机技术(上海)有限公司
地址: 上海市青浦区徐泾镇徐德路59号A
幢416~418室
电话: +86- (0) 21-69218321
传真: +86- (0) 21-69218322
office@durrtechnik.com.cn
www.durrtechnik.com.cn

- 总部及生产基地
- 销售办事处及生产基地
- 销售办事处
- 合作公司



在全球范围内运行
当然, 也在您身边。

作为您的得力合作伙伴, D ü r r Technik 遍布世界各地。欲了解本地 联系合作伙伴详情, 请登陆我们的网站:

<http://www.duerr-technik.com>

您还可以在网站上找到关于我们的产品、最新技术细节和技术创新的更多信息。





欧珥迪压缩机技术(上海)有限公司
地址：上海市青浦区徐泾镇徐德路59
号A幢416-418室
电话：+86- (0) 21-69218321
传真：+86- (0) 21-69218322

office@durrtechnik.com.cn

www.durrtechnik.com.cn

