

# 化繁为简 得偿所愿

Milli-Q® IQ  
7003/05/10/15

智能化纯水超纯水整体解决方案

集成式系统超越您的需求和期望

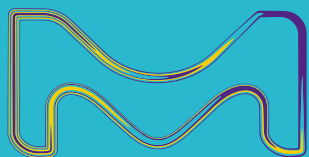

默克生命科学业务在美国和加拿大地区以  
MilliporeSigma品牌运营。

Milli-Q®  
LAb Water Solutions

# 终极实验室纯水解决方案

## 超乎一切所想 — 新型 Milli-Q® IQ 7003/7005/7010/7015 超纯水和纯水一体化系统

新型 Milli-Q® 是自来水进水的一体化实验室用水解决方案，旨在超越您极致的要求和期望——无论是提高生产率，还是减少对环境的影响。

除了直接从自来水水源提供优质的 I 级和 II 级水外，该系统还通过新加入的**智能纯水储存解决方案**，比以往更好地保护水的纯度，从而将水质保证提升到一个新的高度（详见第5页）。

使用 Milli-Q® IQ 7003/05/10/15 系统，您可以**随时随地获得优质纯水**。该系统连接到符合人体工程学，且易于使用的**Q-POD® 超纯水取水手臂**以及**新型 E-POD® 纯水取水手臂**。一个纯化装置可配备多达4个 POD，即使在远处的工作台上也可方便地取用纯水。（见对页。）



快来体验我们全新设计的 E-POD® 取水手臂吧！它不仅让您方便、快捷地取用纯水，而且其功能设计与我们广受欢迎的 Q-POD® 超纯水取水手臂相似。

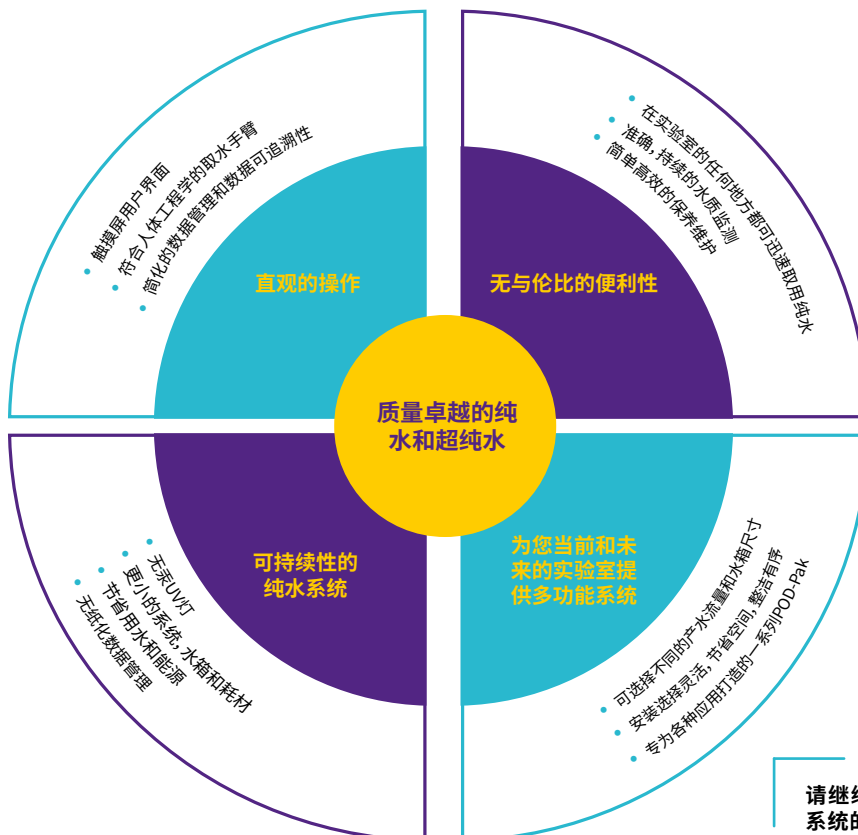

请继续阅读，了解新型 Milli-Q® IQ 7003/05/10/15 系统的所有智能设计功能！

# 简单 高效

**E-POD® 和Q-POD® 取水手臂结构紧凑，符合人体工程学，显示直观，使实验室工作比以往更轻松愉快。**

始终可以快速、方便地取用超纯水和纯水。一个Milli-Q® IQ 7003/05/10/15系统可支持多达4个易于使用的POD取水手臂。每个POD的触摸屏上都有基本的系统功能随手可用。结构紧凑的纯化装置和水箱可以隐藏在工作台下，安装在墙上，令工作台面整洁有序，从而优化实验室空间，使工作环境更加高效。



## 量身定制的取水操作

**选择您需要的速度** — 从逐滴取水到最高2升/分钟。

**精确取水** — 逐滴取水，避免定容过程中，使用滴管、烧杯等容器中过程中的污染风险，确保取水量准确。

**无需看守** — 使用“定量取水”模式，只需设定所需水量，即可继续您其他更重要的工作。

**多种操作选择** — 旋转取水手轮，点击触摸屏菜单设置取水量或速度，或者踩踏脚踏开关取水，完全不需手来操作。

**持续监控** — 在取水过程中，在屏幕上始终可以看到关键的水质参数，让您对水质充满信心。

**定制最终水质** — 选择专用的终端精制器，以满足您特定的水质需求。

## 量身定制的操控

**轻松互动** — 类似智能手机的触摸屏使操作直观简单，即使戴着手套也可操作！

**个性化视图** — 编辑适合您实验室特定需求的界面。

**自定义报告** — 轻松创建取水报告，调取特定时间范围内的平均水质，可实现按用户ID分摊成本。

**快速检索数据** — 直接在屏幕上查看数据，或通过每个POD上方便的USB端口导出数据。您甚至可以扫描报告的二维码，轻松地给自己发送PDF文件。

**跟用户手册说再见** — 屏幕上图文并茂的指南可指导您完成耗材的更换，并帮助您管理提示和报警。

# 滴水不漏的纯水保护

对水质充满信心的实验体验 品质卓越的超纯水和纯水直接从自来水获得。

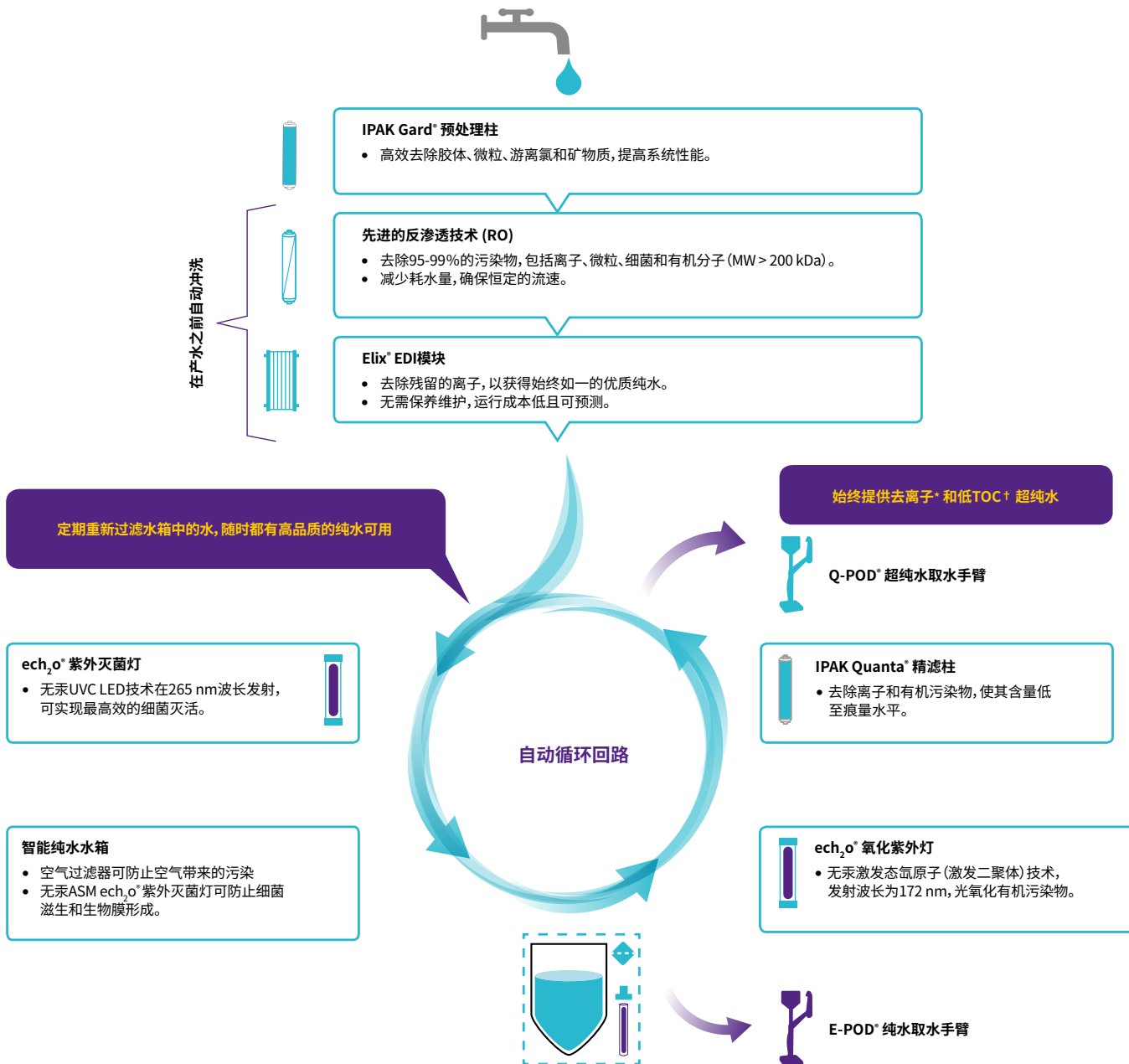

\*18.2 MΩ·cm, 25 °C下

†在适当的操作环境下, ≤2 ppb, 否则通常 ≤5 ppb。

ASM, 自动消毒模块; EDI, 电去离子; TOC, 总有机碳。

# 无与伦比的纯水储存解决方案

全新智能纯水储存解决方案，  
比以往更好地保护水质。



25 L



50 L



100 L

三种水箱尺寸可供选用，确保满足您实验室当前和未来的需求。

- **在产水之前**，系统会自动冲洗RO膜和Elix® EDI模块，确保只有高质量的纯水进入水箱。
- **在水箱内**，纯水水质通过两个内置功能得到保护：
  - 空气过滤器，全新设计，一体集成，提供更好的保护，防止空气带来的污染物。
  - **自动消毒模块 (ASM)**，集成了无汞 $\text{ech}_2\text{o}^\circ$  UVC LED紫外灯，在265 nm波长发射，定期照射储存的水和水箱壁，防止细菌滋生和生物膜形成。
- **蓄水自动再循环**，经过紫外灭菌灯，保护水箱中的水质，确保高品质的II级水随时可用。

# 极净水质 值得信赖

避免由于不确定因素，而导致错误的实验结果，或者昂贵耗时的重复实验。  
Milli-Q® IQ 7003/05/10/15系统始终提供质量优异的I级和II级纯水。

新型Milli-Q® 集成式超纯水和纯水系统，包含专为默克专利设计的纯化填料，液压设计和软件功能。而且它是市面上首款也是唯一一款自来水直接供水的完全无汞超纯水系统，配备专利 $\text{ech}_2\text{o}^\circ$  紫外灯。凭借我们先进的环保设计技术，您始终可以获得最佳水质，而这是以我们50多年行业经验为基础。

## Milli-Q® IQ 7003/05/10/15系统中的 一些新技术和创新技术：

- 获得专利的无汞 $\text{ech}_2\text{o}^\circ$  UV灯
- 全新设计的更智能化的纯水解决方案
- 高效IPAK Gard® 和 IPAK Quanta® 纯化柱
- 高度集成的水箱空气过滤器

卓越的水质意味着最佳的系统性能和更长的纯化柱寿命。

## 功能强大的专利纯化填料



褶皱过滤层

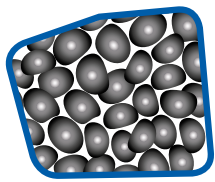

活性炭



IPAK  
Gard®



IPAK  
Quanta®

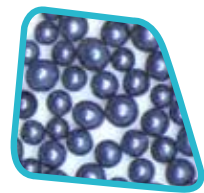

活性炭

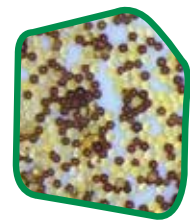

IQnano®

### 新型IPAK Gard® 预处理柱

- 褶皱过滤层和活性炭，高效去除自来水中的胶体，微粒和游离氯。
- 针对特殊水质，纯化柱可以填充多聚磷酸盐，从而更有效地防止RO滤膜结垢。

### IPAK Quanta® 精滤柱

- 创新的IQnano® 离子交换介质可以去除离子至痕量水平；小粒径填料显著改善了动力学性能。
- 高效合成活性炭的处理目标是痕量有机污染物。

## 卓越的反渗透技术 (RO) 降低耗水量和用水成本。

- 能去除95-99%的离子和99%的可溶性有机物质，还能去除微生物和微粒。
- 与标准RO系统相比，RO废水回路优化了水的回收，减少耗水量高达50%。
- 无论使用什么质量，温度和导电率的进水，都能确保恒定的产水流量，可配置系统适应多种进水类型。
- 只有优质水进入Elix® EDI模块。



滤芯中先进的RO滤膜流向透视图。切向流降低了结垢的风险。

## Elix® 电去离子 (EDI) 模块生产稳定可靠的优质纯水，不需要维护保养，运行成本低且可预估。

- 我们的专利Elix® EDI模块去除剩余的离子，生产质量恒定的纯水，不论进水的品质 (电导率, CO<sub>2</sub> 水平) 或RO滤芯性能如何。
- 该模块通过一个小电场，不断地自我再生离子交换树脂。
- 无需做以下工作:
  - 有害化学品再生程序
  - 更换昂贵的树脂
  - 更换DI滤芯
  - 添加软化剂
- 降低了维护时间，保证了较低且可预估的运行成本。

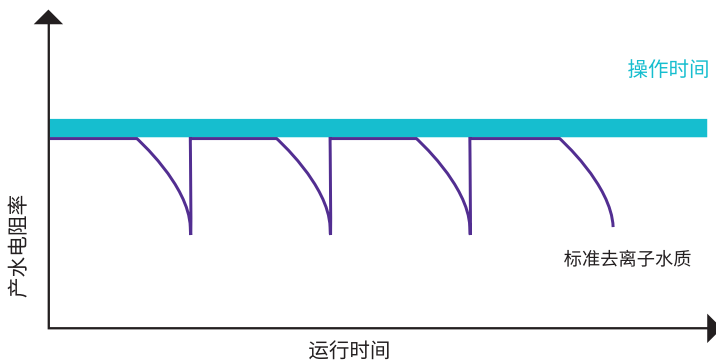

这张图显示了Elix® 技术与使用离子交换树脂处理柱的其他系统相比的优越性。当处理柱用尽后电阻率会急剧下降。

\*当溶于进水的CO<sub>2</sub>低于30 ppm时。

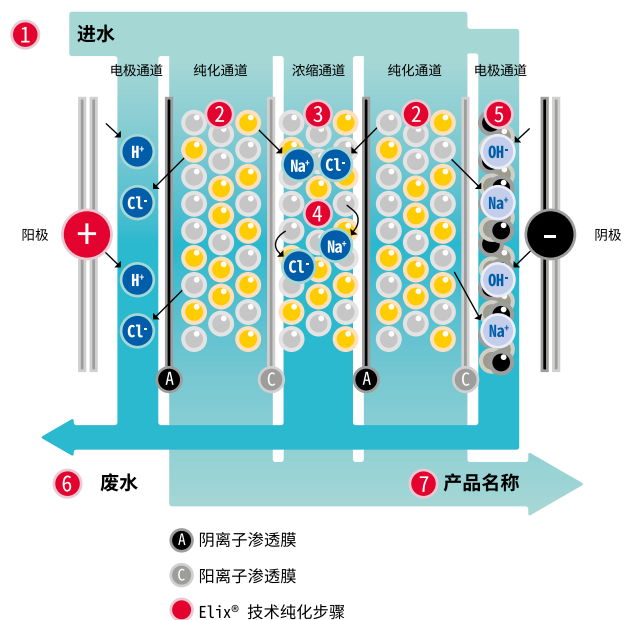

### Elix® 模块

独特处理技术基于阴离子和阳离子渗透滤膜，优质离子交换树脂以及活性炭珠。Elix® 模块生产的水进入水箱，电阻率大于5 MΩ·cm @ 25°C (通常高达15 MΩ·cm @ 25°C) \*。

# 降低不确定性 更加安全可靠

## 问：在哪些方面比去离子水更好？

Milli-Q® IQ 7003/05/10/15系统的超纯水确保您的实验不受痕量离子污染物的影响。离子色谱 (IC) 验证数据表明，该系统能够始终如一，可靠地生产亚ppb水平的去离子水。通过POD触摸屏连续监测电阻率，这由我们精确的内置电阻率传感器完成，传感器常数低至0.01 cm<sup>-1</sup>，敏感的热敏电阻能感知0.1°C的变化。

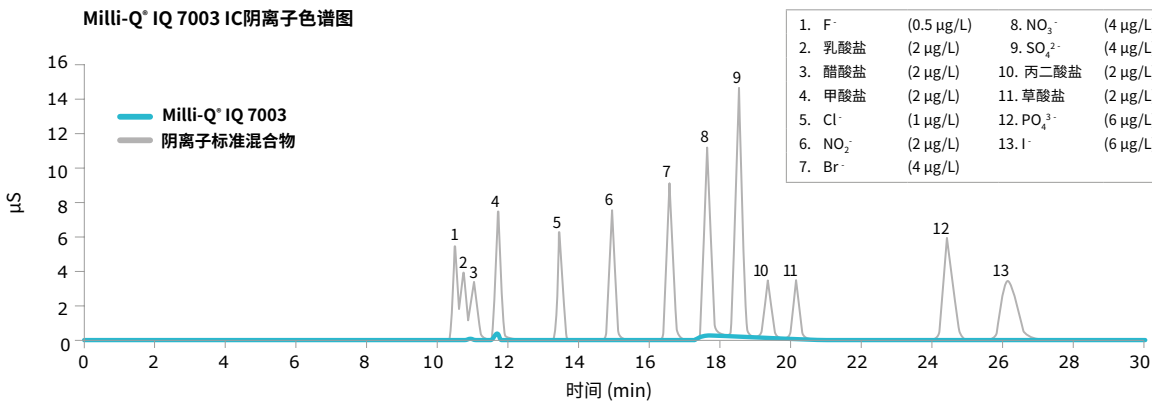
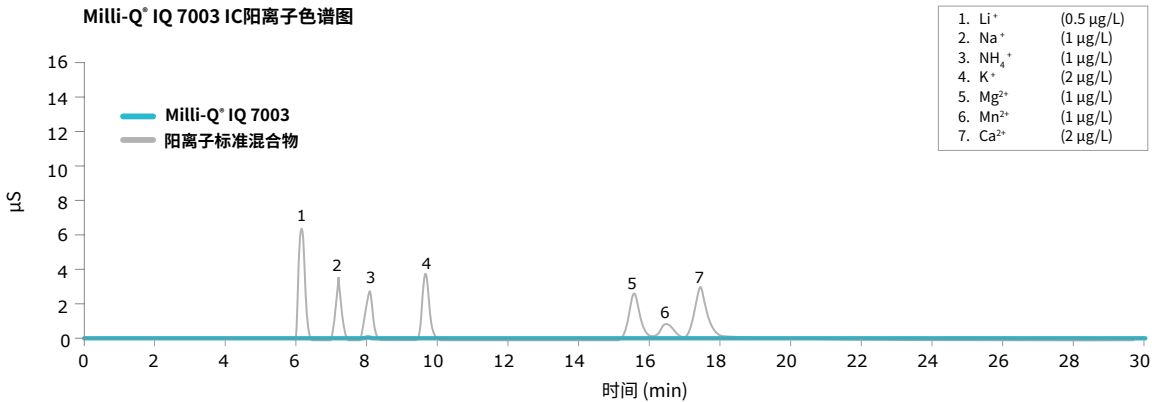

## 答：低TOC和无汞。

Milli-Q® IQ 7003/05/10/15系统始终提供低水平TOC（总有机碳）的超纯水，这归功于我们先进的纯化技术的优化序列。

高精度、快速的TOC测量由我们一流的内置A10® 监测器实现，与以前的Milli-Q® Integral系统相比，系统总体可实现更高的精度。

### A10® TOC 监测器的优点

- eCh<sub>2</sub>O® 无汞灯。
- 由同一个传感器完成氧化度和电导率的测量，有机物完全氧化直到反应终结，因此准确度高。
- 监测范围为 (0.5-999.9ppb) 精度0.1ppb，精度通过了USP和EP的适用性测试。

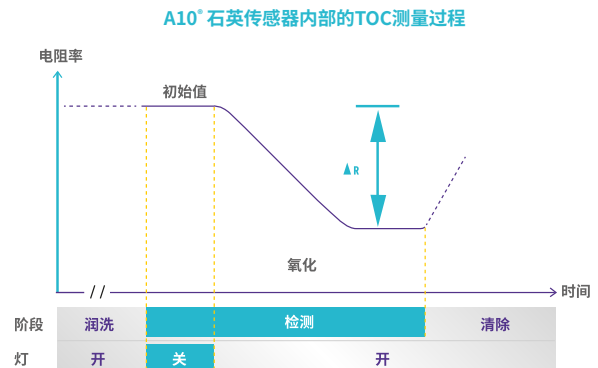



# 满足不同应用的水质

我们的终端精制器提供完美的解决方案，满足您的各种应用需求。每个安装在POD取水手臂上的终端精制器，都是针对特定的污染物而设计。

如果您需要多种级别的超纯水和纯水，只需将不同的终端精制器连接到不同的取水手臂上。一个系统可连接多达4个POD取水手臂（1个E-POD® + 3个Q-POD®, 或者4个Q-POD®）。

**Millipak® 和无菌Millipak® Gold:**  
0.22 μm过滤器，提供无菌和无微粒纯水



**LC-Pak®:**用于对超痕量有机物敏感应用的水



**EDS-Pak®:**用于内分泌干扰素相关应用的水。

**Biopak®:**无热原、核酸酶和细菌的水

**VOC-Pak®:**用于挥发性有机化合物相关分析的水

安装了合适的终端精制器后，Milli-Q® IQ 7003/05/10/15 系统将提供适用于实验室中大多数分析技术的水，包括：

- HPLC
- LC-MS
- UHPLC
- MALDI-ToF-MS
- AAS
- ICP-MS
- CE
- IC
- 微粒分析
- 表面张力
- 分光光度技术

终端精制器可用于生命科学应用，例如：

- 细胞培养
- PCR
- 蛋白印迹
- 测序
- 溶出度测试
- 蛋白质组学
- 光谱分析
- 基因组学
- 免疫测定
- 微生物学

所有终端精制器的优点：

- e-Sure标签 —— 用于至关重要的数据溯源（详见第11页）。
- 符合人体工程学的滤柱锁定装置和保护罩 —— “卡入式”安装简单方便。



# 减少空间浪费 提高工作效率

## 灵活的配置为您的实验空间提供更佳选择

由于每个实验室都是独一无二的，Milli-Q® IQ 7003/05/10/15系统可让您优化宝贵的实验室空间，从而大大地提高效率。

您可以选择将纯化装置和水箱安装在墙上，将它们存放在工作台下，或两者兼而有之，以满足您的空间要求。这些设备易于集成，可以塞入角落，高挂在墙上，或者安装在远处的实验室柜中。不需要安装在水槽附近，水箱不需要排水。

只有小巧简洁且连接整齐的E-POD®和Q-POD®取水手臂留在工作台上。一个纯化装置可配置多达4个POD取水臂，POD之间的最远距离长达5米。这样，即使是在远处的工作台，甚至是在另一个实验室的实验人员，也可以取用纯水。

套管长度可按特殊要求定制，并用保护外皮封装，因此安装整洁。

充分利用可选配件，包括可以让您解放双手的脚踏取水开关。

Milli-Q® IQ 7003/05/10/15系统几乎可以在您实验室的任何位置轻松安装。



# 轻松 高效

## 轻松的数据可追溯和无纸化数据管理

功能强大的集成式数据管理,使得水系统数据管理变得更加简单,快捷。Milli-Q® IQ 7003/05/10/15系统生成的所有数据都储存在系统内存中,不再需要归档日志簿或纸质文件。

### 只需点击几下即可创建自定义的报告

- **取水事件**是所有取水报告的历史记录。您可以确定过去某次取水事件的水质,评估特定时间段内的取水量,甚至可以使用用户ID分摊成本。
- **每日水质测量报告**跟踪特定时间段内的水质。选择一个时间范围,即可查看每日平均水质参数和取用的体积。
- **完整的历史记录**是所有系统数据的全部档案,用来对数据进行更深入的分析,这包括水质,水量,以及任何事件,例如警报,设置更改,耗材更换,其他服务活动等。

### 确保数据可追溯

所有耗材上都有e-Sure标签(基于RFID技术)。这些数字化标记提供质量和安全保证以及可追溯性。借助e-Sure标签,耗材的数据和整个生命周期内的事件,都会自动记录在系统中,并且可以在POD屏幕上直接监控当前耗材的状态。

所有报告均可导出,并以适合任何LIMS(实验室信息管理系统)的格式提供。归档功能支持质量管理体系,这是一个不断发展的行业趋势。

### 密码保护

关键的Milli-Q® IQ 7003/05/10/15数据可以用密码保护起来。激活该功能后,只有获授权的用户才能访问某些关键数据,例如系统设定点或配置参数。

欲悉详情,请浏览:

[mymilliqconsumables.com](http://mymilliqconsumables.com)

您可以查看最近30个事件的图形显示,而且可以通过显示器上的USB端口方便地导出数据。



# 少维护 更无忧

## 体验轻松的维护保养

维护您的Milli-Q® IQ 7003/05/10/15系统比以往更加轻松，无忧。系统将一切尽在掌握之中，并在以下情况下通知您：

- 耗材需要更换 — 您将收到报警，然后您的系统将逐步指导您操作。此外，IPAK锁定装置使耗材更换变得简单。只需拧上，然后锁定。任何人都可以做到！
- 遇到技术问题 — 我们会提供具体的详细信息，帮助您有效排除故障。

如果出现严重问题，您是安全的：您的系统会通知您并自动停止。



如要订购耗材，请扫描二维码即可自动连接到：  
[mymilliqconsumables.com](http://mymilliqconsumables.com)



## 通过Milli-Q® Services获得全面优质的服务支持

通过Milli-Q® Services，您可以享受一系列服务产品和服务计划，帮助您的系统在现在和将来都以最佳效率运行。在所有服务中，我们资深的现场服务工程师，均会遵循严格的标准程序，只使用原装零件，并提供符合质量保证准则的正式服务报告。

### 资质认证专业服务

我们完善的资质认证计划旨在支持实验室验证程序。该计划包括具有IQ, OQ, MP (维护程序) 和PQ文件示例的资质认证工作簿。此外，凭借内置电阻率计和热敏电阻以及A10® TOC监测器，得以进行USP和EP适用性测试。可提供合规性，质量和校准等证书，以方便用户满足GLP和cGMP合规性要求。

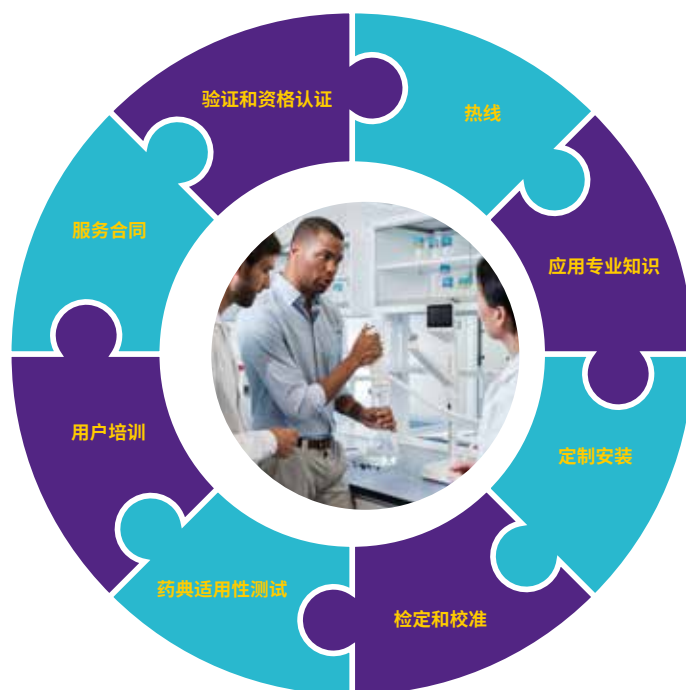

# 减少浪费 提高可持续性

## 致力于环境可持续性

我们致力于环境可持续性。我们的实验室用水解决方案的开发具有以下双重目标：

- 提高我们自身的可持续性。
- 帮助我们的客户寻求他们的可持续解决方案。

### 首款也是唯一一款无汞解决方案

Milli-Q® IQ 7003/05/10/15系统是市面上首款也是唯一一款自来水直接供水的完全无汞超纯水系统，内置ech<sub>2</sub>o®紫外灯。不仅无汞而且比以前的紫外灯更小巧，因此使整个系统也更小。

### 占地面积小意味着减少浪费和更多空间

我们一直在非常努力地缩小系统，水箱和耗材的尺寸：

- 与之前的Milli-Q® Integral 系统相比，新系统\*占地面积减小了25%。
- 新型水箱结构更紧凑，配有更好的集成式空气过滤器，即使空间有限也能容易地安装。



所有这些改变都减少了生产时的塑料需求，亦减少了包装、运输材料以及对危废的处理。另外，您节省了宝贵的实验室空间！

### 节省用水和能源

先进的RO纯化技术以及RO回收循环，优化了水的回收，减少了用水量。此外，独特的实验室关闭模式可让您在实验室长时间关闭时将系统置于休眠状态。只需很少量的水和电力消耗即可保持水质。

### 支持无纸化环境

系统旨在促进无纸化数据管理，并在线提供产品文件。系统随附相关证书（参见下页）和快速参考指南，其中包含有关系统功能的提示和技巧。用户手册可以从POD屏幕轻松下载。



\*Milli-Q® IQ 7003和Milli-Q® IQ 7005系统

# 符合质量保证要求

我们的产品均在经过ISO 9001和ISO 14001认证的工厂制造，并且可以应用户要求提供相关证书。为了帮助您满足行业要求，我们还提供如下特定的认证文件：

**合规证书:** 证明系统按照我们严格的质量保证程序组装和测试。

**校准证书:** 内置电阻率和温度计以及A10° TOC监测器的校准证书。

**质量证书:** 我们的所有耗材都附有质量证书，证明它们均经过验证能够始终如一地提供预期的水质。

可在线获得质量证书：  
[mymilliqconsumables.com](http://mymilliqconsumables.com)

## 水质合规性

Milli-Q® IQ 7003/05/10/15系统生产的超纯水和纯水达到或超过以下组织规定的要求：

组织	纯水水质 / 级别	超纯水水质 / 级别
欧洲药典	纯水	高纯水
美国药典	纯水	散装纯化水
日本药典	纯水	纯水
中国药典	纯水	纯水
ASTM® D1193	II级水	I级水, B级
ISO® 3696	II级水	I级水
中国国家标准GB/T 6682	II级水	I级水
中国国家标准GB/T 33087	不适用	用于仪器分析的超纯水
JIS K 0557	A2水	A4水
临床和实验室标准协会® (CLSI®)	不适用	临床实验室试剂水 (CLRW)

可以索取Milli-Q® IQ 7003/05/10/15系统符合行业标准的**合规证书**。

# 技术附录

## Milli-Q® IQ 7003/05/10/15 水纯化系统





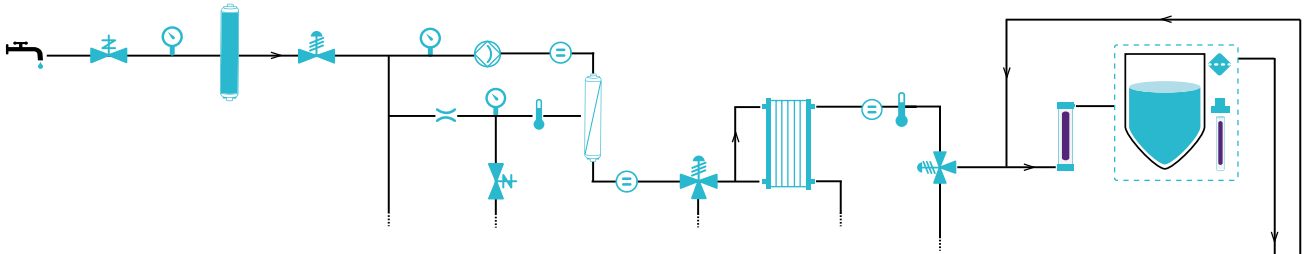



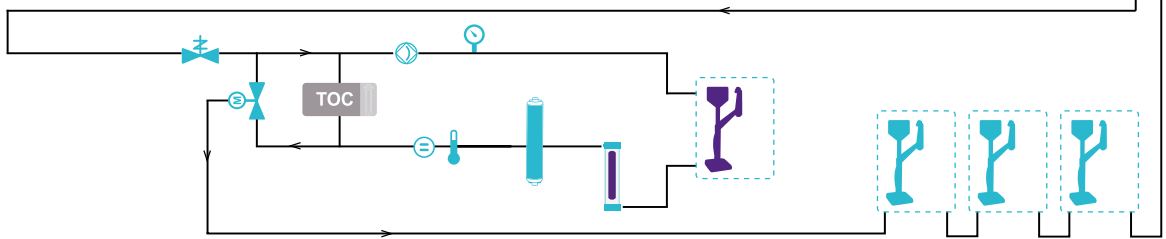

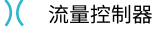
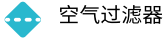

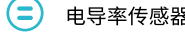





Milli-Q® IQ 7003/05/10/15系统使用常规自来水作为进水生产纯水（II级）和超纯水（I级）。纯水水箱为分配回路供水，分别向独立的E-POD®和Q-POD®取水手臂输送纯水和超纯水。

产水流程示意图



配水流程示意图



- |   |             |   |            |  |             |   |                      |
|---|-------------|---|------------|--|-------------|---|----------------------|
|  | 自来水进水       |  | 流量控制器      |  | 空气过滤器       |  | 温度传感器                |
|  | 压力传感器       |  | 电导率传感器     |  | 泵           |  | 电阻率传感器               |
|  | 电磁阀         |  | 压力调节器      |   | 电动阀         |  | 三通阀                  |
|  | Q-POD®取水手臂  |  | E-POD®取水手臂 |   | Elix® EDI模块 |  | 蓄水箱<br>(25/50/100 L) |
|  | IPAK纯化柱     |  | RO反渗透膜     |   | ech₂o® UV灯  |  | ech₂o® ASM UV灯       |
|  | A10® TOC监测器 |   |            |  |             |   |                      |

# 纯化装置和水箱规格

## 纯化装置

主视图

7003/7005

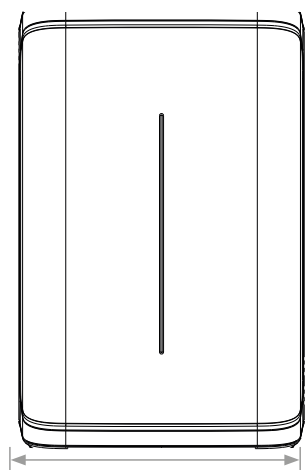

7010/7015

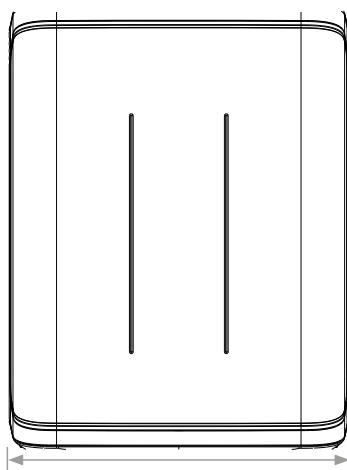

左视图

所有尺寸

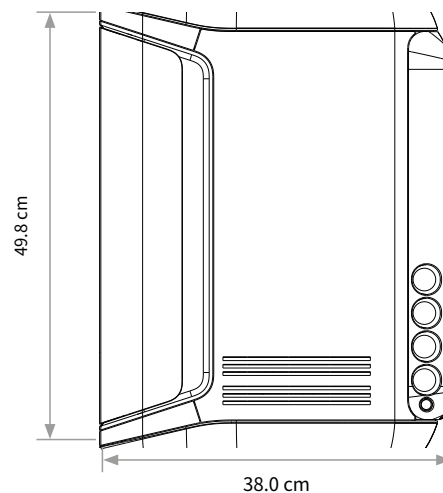

## 水箱

主视图

25 L

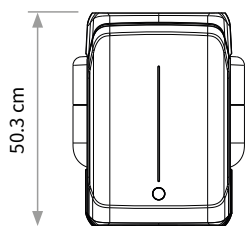

50 L

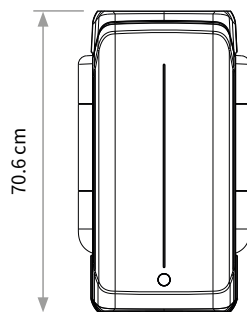

100 L

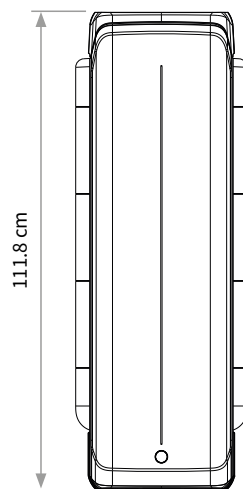

俯视图

所有尺寸

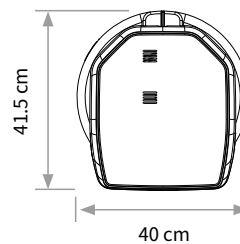



## 管路和接口要求

参数	描述
进水连接	½" Gaz
与进水口的距离	最大5 m
纯化装置与POD取水手臂之间的距离	最大5 m
纯化装置与水箱之间的距离	最大5 m
电源输入	连接IEC 13
电源开关	在纯化装置上
漏水检测器端口	最大3.3 VDC
水箱液位转接头端口	最大5 VDC
以太网端口	IEEE P802.3

## 电气连接和规格

参数	描述
电源电压	100-240 V ± 10%
电源频率	50-60 Hz ± 10%
耗电	最大600 VA
电源线长度	2.5 m (8.2 ft) 插头:IEC13母头
工作温度	4-40 °C
海拔高度	不超过3000 m
RFID频率	13.56 MHz
水箱材料	高纯度聚乙烯

## 重量

		干重	运输重量	工作时重量
纯化装置	7003/7005	21.0 kg	24.0 kg	26.0 kg
	7010	23.7 kg	26.9 kg	29.7 kg
	7015	24.0 kg	27.2 kg	30.0 kg
水箱	25 L	6.7 kg	8.5 kg	31.7 kg
	50 L	7.6 kg	10.6 kg	57.6 kg
	100 L	10.9 kg	12.8 kg	110.9 kg

# E-POD® 和Q-POD® 取水手臂规格

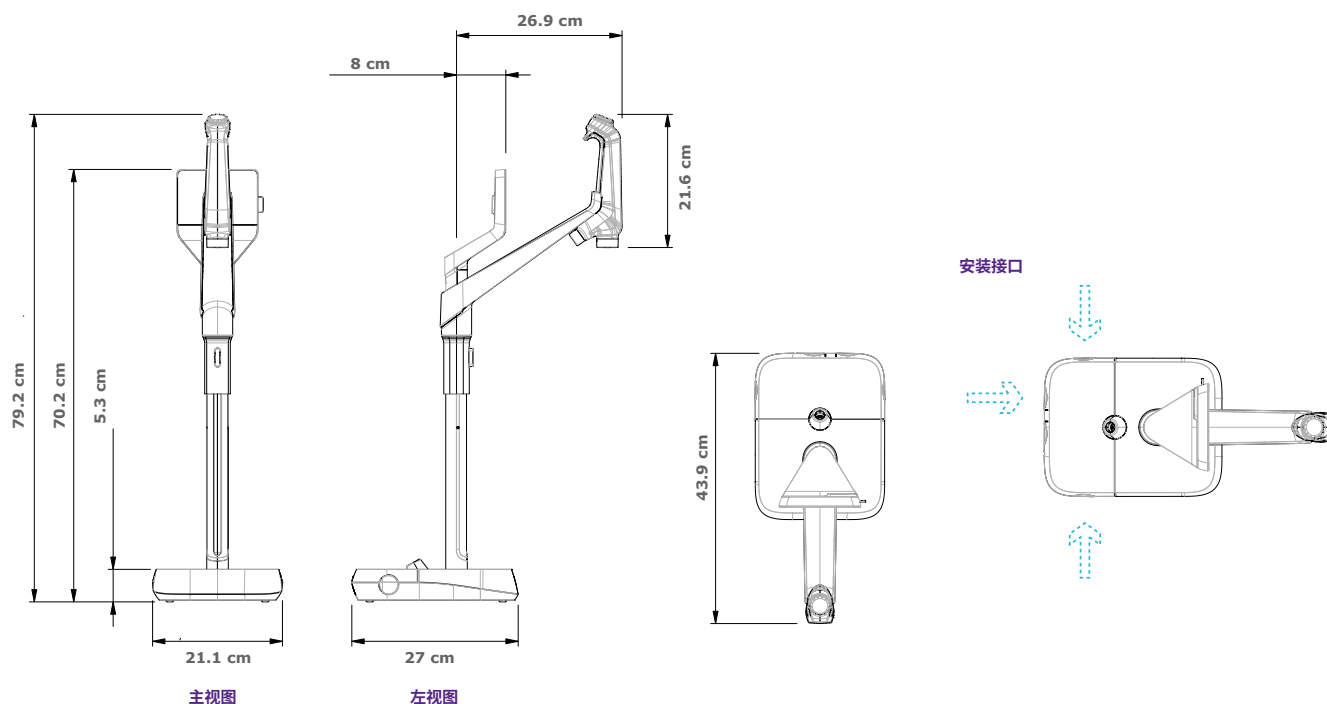

## 管路和接口要求

参数	描述
取水手臂管道长度	0.92 m
纯化装置与POD取水手臂之间的距离	最大5 m
两个POD取水手臂之间的距离(最多串联连接4个取水手臂)	最大5 m
POD取水手臂与纯化装置之间的数据连接	以太网
电气连接	由纯化装置供电 (24-28 VDC)
脚踏板端口	3.3 V

## 重量

	干重	运输重量	工作时重量
Q-POD®/E-POD®	4.7 kg	7.2 kg	5.5 kg

## 显示屏描述和功能

参数	描述
电容式触摸屏	尺寸:5 in;分辨率:800 x 480
USB端口	USB 2.0高速标准
扬声器	阻抗:8 Ω/最大输入功率:0.5 W
以9种语言显示	中文/英文/法文/德文/意大利文/日文/葡萄牙文/俄文/西班牙文

# 多种安装方式 满足不同需求

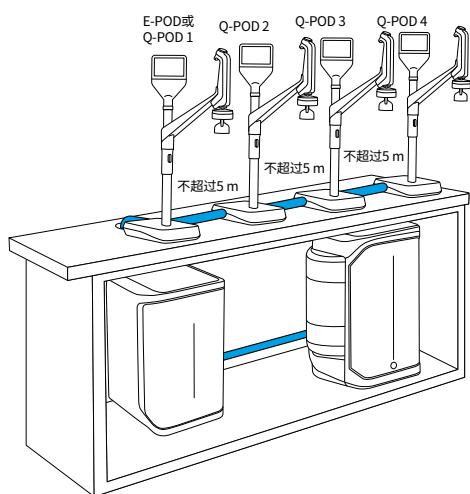

最多连接4个POD

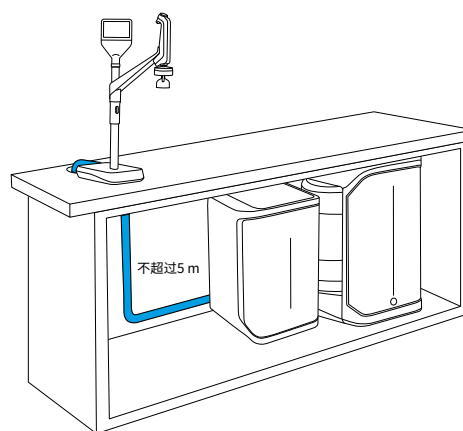

工作台下安装

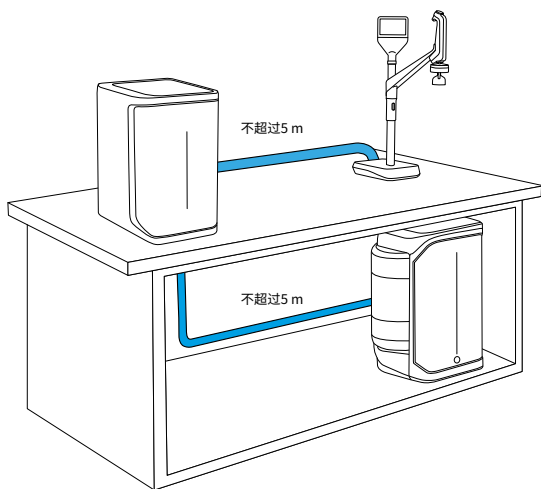

工作台上和台下安装

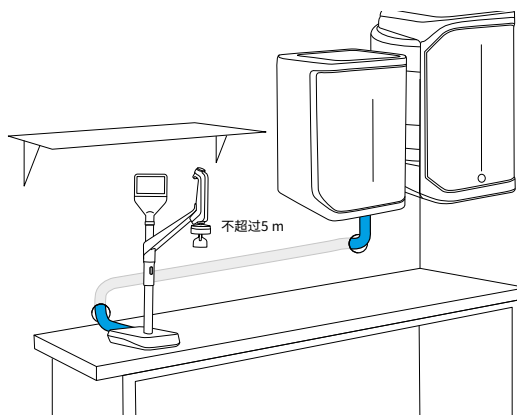

挂墙安装

# 水质规格国际标准

## 进水要求

进水	饮用自来水
压力	1-6 bar
温度	5-35 °C
电导率	<2000 $\mu\text{S}/\text{cm}$ , 25 °C
溶解的 $\text{CO}_2$	<30 ppm
自由氯	<3 ppm
结垢指数	<10
pH	4-10
总有机碳 (TOC)	<1 ppm
朗格利尔饱和指数 (LSI)	<0.3
硬度 (以 $\text{CaCO}_3$ 形式)	<300 ppm
二氧化硅	<30 ppm

## 超纯水, I级水规格<sup>1</sup> (来自Q-POD<sup>®</sup>取水手臂)

电阻率, 25 °C <sup>2</sup>	18.2 $\text{M}\Omega \cdot \text{cm}$
电导率, 25 °C	0.055 $\mu\text{S}/\text{cm}$
TOC	$\leq 2$ ppb ( $\mu\text{g}/\text{L}$ ) <sup>3</sup> ; 通常 $\leq 5$ ppb
微粒 <sup>4</sup>	无尺寸超过 $>0.22 \mu\text{m}$ 的微粒
细菌 <sup>5</sup>	$<0.01$ CFU/mL
致热原 (内毒素) <sup>6</sup>	$<0.001$ EU/mL
RNA酶 <sup>7</sup>	$<1$ pg/mL
DNA酶 <sup>7</sup>	$<5$ pg/mL
蛋白酶 <sup>7</sup>	$<0.15$ $\mu\text{g}/\text{mL}$
流量	最高 2 L/min

1. 这些值是典型值, 随着进水中污染物的性质和浓度的不同而可能会有所不同。
2. 根据USP的要求, 电阻率也可以显示为非温度补偿的值。
3. 在适当的操作条件下, 否则通常  $\leq 5$  ppb。
4. 配有Millipak<sup>®</sup> 或 Millipak<sup>®</sup> Gold过滤器。
5. 配有Millipak<sup>®</sup> 或 Biopak<sup>®</sup> 终端精制器 (当在层流罩中安装和使用)。
6. 配有Biopak<sup>®</sup> 终端精制器 (当在层流罩中安装和使用)。
7. 配有Biopak<sup>®</sup> 终端精制器。

### 纯水II级水规格<sup>1</sup>

电阻率, 25 °C <sup>2</sup>	>5 MΩ·cm; 通常10–15 MΩ·cm
电导率, 25 °C	<0.2 μS/cm; 通常0.1 μS/cm
TOC	≤30 ppb
产水流量	3 L/h (Milli-Q® IQ 7003) 5 L/h (Milli-Q® IQ 7005) 10 L/h (Milli-Q® IQ 7010) 15 L/h (Milli-Q® IQ 7015)

### 如果取自配有终端精制器的E-POD®取水手臂, 则可实现以下水质规格:<sup>1</sup>

微粒 <sup>3</sup>	无尺寸超过 >0.22 μm 的微粒
细菌 <sup>4</sup>	<0.01 CFU/mL
热原质 (内毒素) <sup>5</sup>	<0.001 EU/mL
RNA酶 <sup>6</sup>	<1 pg/mL
DNA酶 <sup>6</sup>	<5 pg/mL
蛋白酶 <sup>6</sup>	<0.15 μg/mL
流量	最高2 L/min

1. 这些值是典型值, 随着进水中污染物的性质和浓度的不同而可能会有所不同。
2. 根据USP的要求, 电阻率也可以显示为非温度补偿的值。
3. 配有Millipak® 或 Millipak® Gold过滤器。
4. 配有Millipak® 或 Biopak® 终端精制器 (当在层流罩中安装和使用时)。
5. 配有Biopak® 终端精制器 (当在层流罩中安装和使用时)。
6. 配有Biopak® 终端精制器。

## 国际法规要求

### CE和cUL合规性声明

Milli-Q® IQ 7003/05/10/15系统已由独立的有资质的公司检验符合关于安全性和电磁兼容性的CE指令。用户可要求查阅该报告。除此之外, Milli-Q® IQ 7003/05/10/15系统乃是用UL建议的部件和作业规范生产制造, 带有cUL标志。注册信息可在UL网站验证: [www.ul.com](http://www.ul.com)

我们还符合以下组织的监管要求:



# 订货信息

纯化柱	货号
Milli-Q® IQ 7003-5纯化套件	IQ700XPKT1
Milli-Q® IQ 7003-5纯化套件H (用于硬水)	IQ700XPKTH1
Milli-Q® IQ 7010-15纯化套件	IQ70XXPKT1
Milli-Q® IQ 7010-15纯化套件H (用于硬水)	IQ70XXPKTH1
空气过滤器HF (用于大流量应用) *	TANKVH1A1

终端精制器	货号
Millipak® 0.22 µm终端精制器	MPGP002A1
Millipak® Gold 0.22 µm无菌终端精制器	MPGPG02A1
Biopak® 终端精制器	CDUFBI0A1
LC-Pak® 终端精制器	LCPAK00A1
EDS-Pak® 终端精制器	EDSPA00A1
VOC-Pak® 终端精制器	VOCPAK0A1

配件	货号
系统挂墙安装架	SYSTFIXA1
水箱挂墙安装架	TANKFIXA1
脚踏开关	ZMQSFTA1
漏水传感器	ZWATSENA1
进水外部电磁阀	EXTSV00A1
连接管2m, 系统至POD	ZFC0NNS2Q
连接管5m, 系统至POD	ZFC0NNS5Q
连接管2m, 系统至水箱	ZFC0NN2ST
连接管5m, 系统至水箱	ZFC0NN5ST

系统保养选装件	货号
ROProtect C - 消毒氯片	ZWCL01F50
EfferSan泡腾片 (美国)	5874316024
EfferSan泡腾片 (加拿大)	5874316024C

\*对于流量 >16.5 LPM。



# Milli-Q®

## Lab Water Solutions

欢迎登录我们的网站了解更多信息：

[MerckMillipore.com/labwater](https://www.MerckMillipore.com/labwater)

© 2019年版权归德国达姆施塔特默克集团 (Merck KGaA) 及其附属公司所有。保留一切权利。默克 (Merck)，活力M标志，Milli-Q, Q-POD, E-POD, Elix, ech.o, IPAK Gard, IPAK Quanta, IQnano, A10, Millipak, BioPak, VOC-Pak, EDS-Pak和LC-Pak是德国达姆施塔特默克集团 (Merck KGaA) 或其附属公司的商标。所有其他商标均为其各自所有者的财产。商标的详细信息可通过公开访问的资源了解。

Lit. No. MK\_BR2157ZH