



BINDER官方微信公众号

干燥箱和烘箱



Avantgarde.Line
ED | FD | FED系列

Classic.Line
ED | FD | FED | FP | M系列

Solid.Line
ED-S | FD-S 系列



干燥箱和烘箱 Avantgarde. Line

ED 系列	页面 6
-------	------

FD 系列	页面 9
-------	------

FED 系列	页面 12
--------	-------

选购件和配件	页面 15
--------	-------

采用自然对流或强制对流的 BINDER 干燥箱和烘箱代表了制造上的高品质和应用上的可靠性。凭借全方位的最新研发，全能型产品可以更有针对性地满足样品的干燥或热量贮存要求。产品凭借最新的 APT.line™ 技术以市场上的最佳能效、操作舒适性以及较高的温度精确度令人信服。

产品选择 干燥箱和烘箱 AVANTGARDE.LINE

	ED › 页面 6	FD › 页面 9	FED › 页面 12
型号			
56	•	•	•
115	•	•	•
260	•	•	•
720	•	•	•
一般数据			
温度范围 室温 + 5 °C 至 [°C]	300	–	–
温度范围 室温 + 10 °C 至 [°C]	–	300	300
温度范围 室温 + 12 °C 至 [°C]	–	300	300
以太网接口	–	–	•
USB 接口	•	•	•
自然对流	•	–	–
强制对流	–	•	•
控制器和定时功能			
控制器显示屏		LCD	
斜坡函数功能	•	•	•
延时关	•	•	•
延时开	•	•	•
根据温度延时关	•	•	•
可调节的风扇转速	–	–	•
独立可调的温度安全装置 2 级	•	•	•
光学温度报警	•	•	•

• 标准配置

我们的优势



轻松记录数据

ED, FD, FED 系列

通过标配的 USB 接口以及以太网 (FED为标配, ED、FD为选配) 实现。



出色的能效表现、安装简便

ED, FD, FED 系列

采用了优化设计的加热系统，散热量低。

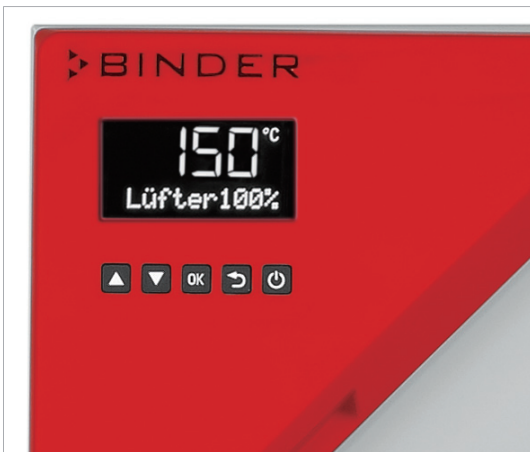

操作简便、直观

ED, FD, FED 系列

控制器带有 LCD 显示屏，易于阅读，数字与文字组合显示，功能多样化。默认情况下语言选择为德语、英语和法语。



均匀的温度分布

FD, FED 系列

凭借全新一代的 APT.line™ 技术，实现绝佳的温度精确度。

ED 系列 | 自然对流

BINDER ED 系列Avantgarde.Line干燥箱的优势在于可完成高达 300 °C 的常规干燥和灭菌工作。此款干燥箱采用自然对流模式，确保快速、均匀地干燥。



型号 ED 56



性能特点

- 温度范围: 室温 + 5 °C ~ 300 °C
- 比市场上常规的设备节能高达 30%
- 采用 APT.line™ 技术实现较高的温度精确度
- 自然对流
- 带 LCD 显示器的控制器
- 排气阀机电控制
- 2 个镀铬搁板
- 115升设备可堆叠设计
- 集成式独立可调的温度安全装置 2 级 (DIN 12880), 采用光学报警
- 符合人体工程学的把手设计

尺寸

型号	内部容积 [L]	在线参数查询
ED 56	57	> go2binder.com/cn-ED56
ED 115	114	> go2binder.com/cn-ED115
ED 260	255	> go2binder.com/cn-ED260
ED 720	743	> go2binder.com/cn-ED720

▶ 更多 Classic.Line 型号 > 页码 16

i 小贴士

获益于我们多年的丰富经验，敬请阅读我们的技术文章

要诀和技巧: > go2binder.com/cn-要诀和技巧

案例研究: > go2binder.com/cn-案例研究

技术参数

描述	ED 56	ED 115	ED 260	ED 720
尺寸-外部尺寸				
宽度 [mm]	560	710	810	1165
高度 [mm]	625	735	965	1590
深度 [mm]	565	605	760	870
尺寸-内部尺寸				
宽度 [mm]	360	510	610	960
高度 [mm]	420	530	760	1280
深度 [mm]	380	425	550	605
尺寸				
内部容积 [L]	57	114	255	743
设备净重 (空载) [kg]	39	54	85	169
最大总负载 [kg]	70	150	270	315
每个搁板的最大负载 [kg]	30	30	40	45
温度性能数据				
温度范围 室温 + 5~6 °C 至 [°C]	-	-	300	-
温度范围 室温 + 5 °C 至 [°C]	300	300	-	300
温度偏差 [± K, @150°C]	2.3	1.5	1.8	3.2
温度波动度 [± K, @150°C]	0.4	0.4	0.8	0.8
升温至150°C所需时间 [min]	50	45	50	85
恢复时间 [min, @150°C, 开门30s]	19	16	20	25
电气数据				
额定功率 (230 V) [kW]	1.05	1.25	2.25	-
额定功率 (400 V) [kW]	-	-	-	4.1
固件				
搁板数量 (标准/最多)	2/4	2/5	2/8	2/16

技术参数若有变更，恕不另行通知。

订购信息[订货编号]

其他细节: 登录 www.binder-world.com > 搜索 > 输入订货编号。

额定电压	选购型号	ED 56	ED 115	ED 260	ED 720
400 V 3~ 50/60 Hz	标准	-	-	-	9010-0341
230 V 1~ 50/60 Hz	标准	9010-0333	9010-0335	9010-0339	-

► 相应设备可选的选购件、配件和服务请参见页面 15

包括加装件和连接件的尺寸 [MM]

ED 56

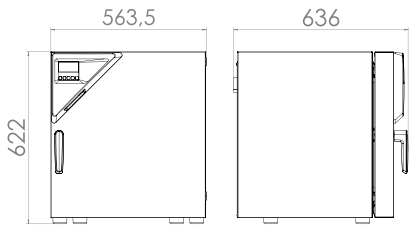

ED 115

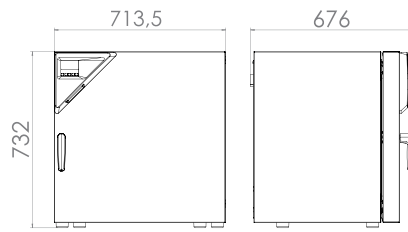

ED 260

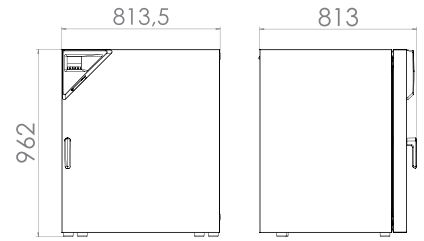

ED 720

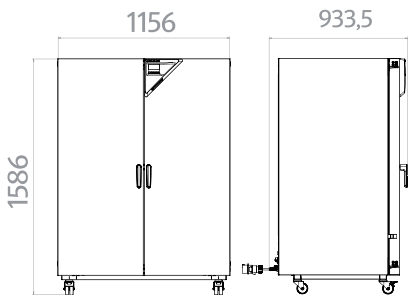

FD 系列 | 强制对流

当需要快速干燥和消毒时, BINDER FD 系列 Avantgarde.Line 干燥箱则脱颖而出。凭借其均匀的温度分布、快速高效的风扇, 可以节省您宝贵的时间。



型号 FD 56

性能特点

- 温度范围: 室温 + 10 °C ~ 300 °C
- 采用 APT.line™ 技术实现较高的温度精确度
- 强制对流
- 带 LCD 显示器的控制器
- 排气阀机电控制
- 2 个镀铬搁板
- 115升设备可堆叠设计
- 集成式独立可调的温度安全装置 2 级 (DIN 12880), 采用光学报警
- 符合人体工程学的把手设计
- 用于记录数据的 USB 接口

尺寸

型号	内部容积 [L]	在线参数查询
FD 56	60	> go2binder.com/cn-FD56
FD 115	116	> go2binder.com/cn-FD115
FD 260	259	> go2binder.com/cn-FD260
FD 720	741	> go2binder.com/cn-FD720

► 更多 Classic.Line 型号 > 页码 16



小贴士

获益于我们多年的丰富经验, 敬请阅读我们的技术文章

要诀和技巧: > go2binder.com/cn-要诀和技巧
 案例研究: > go2binder.com/cn-案例研究



所有细节在线
go2binder.com/cn-FD-a

技术参数

描述	FD 56	FD 115	FD 260	FD 720
尺寸-外部尺寸				
宽度 [mm]	560	710	810	1165
高度 [mm]	625	735	965	1590
深度 [mm]	565	605	760	870
尺寸-内部尺寸				
宽度 [mm]	400	550	650	1000
高度 [mm]	440	550	780	1300
深度 [mm]	345	385	515	570
尺寸				
内部容积 [L]	60	116	259	741
设备净重 (空载) [kg]	39	54	85	166
最大总负载 [kg]	70	150	270	315
每个搁板的最大负载 [kg]	30	30	40	45
温度性能数据				
温度范围 室温+ 10°C 至 [°C]	300	300	300	-
温度范围 室温+ 12°C 至 [°C]	-	-	-	300
温度偏差 [± K, @150°C]	1.7	1.7	1.9	2.5
温度波动度 [± K, @150°C]	0.3	0.3	0.4	0.6
升温至150°C所需时间 [min]	15	18	19	25
恢复时间 [min, @150°C, 开门30s]	4	4	5	6
电气数据				
额定功率 (230 V) [kW]	1.1	1.3	2.3	-
额定功率 (400 V) [kW]	-	-	-	4.5
固件				
搁板数量 (标准/最多)	2/4	2/5	2/8	2/16

技术参数若有变更，恕不另行通知。

订购信息[订货编号]

其他细节: 登录 www.binder-world.com > 搜索 > 输入订货编号。

额定电压	选购型号	FD 56	FD 115	FD 260	FD 720
400 V 3~ 50/60 Hz	标准	-	-	-	9010-0311
230 V 1~ 50/60 Hz	标准	9010-0303	9010-0305	9010-0309	-

► 相应设备可选的选购件、配件和服务请参见页面 15

包括加装件和连接件的尺寸 [MM]

FD 56

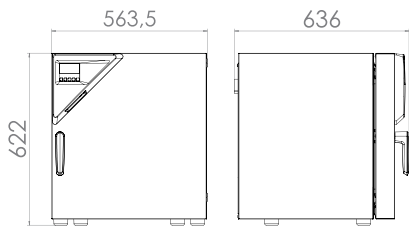

FD 115

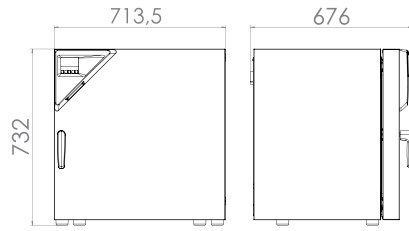

FD 260

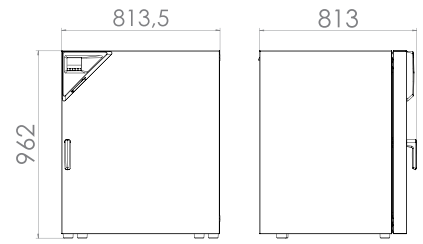

FD 720

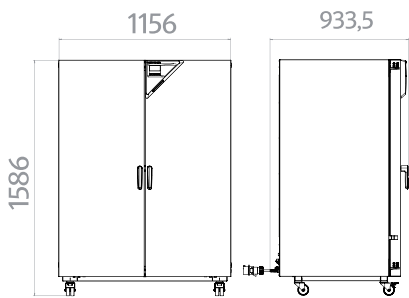

FED 系列 | 强制对流、定时功能

BINDER FED 系列 Avantgarde.Line干燥箱性能卓越，应用广泛。凭借定时功能和可控式风扇，可轻松控制温度及气流条件。



型号 FED 56

性能特点

- 温度范围：室温 + 10 °C ~ 300 °C
- 比市场上常规设备节能高达 30%
- 采用 APT.line™ 技术实现较高的温度精确度
- 可调节的风扇转速
- 带 LCD 显示器和定时功能的控制器
- 排气阀机电控制
- 2 个镀铬搁板
- 115升设备可堆叠设计
- 集成式独立可调的温度安全装置 2 级 (DIN 12880)，采用光学报警
- 符合人体工程学的把手设计

尺寸

型号	内部容积 [L]	在线参数查询
FED 56	60	> go2binder.com/cn-FED56
FED 115	116	> go2binder.com/cn-FED115
FED 260	259	> go2binder.com/cn-FED260
FED 720	741	> go2binder.com/cn-FED720

▶ 更多 Classic.Line 型号 > 页码 16



小贴士

获益于我们多年的丰富经验，敬请阅读我们的技术文章

要诀和技巧: > go2binder.com/cn-要诀和技巧
案例研究: > go2binder.com/cn-案例研究

 所有细节在线
go2binder.com/cn-FED-a

技术参数

描述	FED 56	FED 115	FED 260	FED 720
尺寸-外部尺寸				
宽度 [mm]	560	710	810	1165
高度 [mm]	625	735	965	1590
深度 [mm]	565	605	760	870
尺寸-内部尺寸				
宽度 [mm]	400	550	650	1000
高度 [mm]	440	550	780	1300
深度 [mm]	345	385	515	570
尺寸				
内部容积 [L]	60	116	259	741
设备净重 (空载) [kg]	39	54	85	166
最大总负载 [kg]	70	150	270	315
每个搁板的最大负载 [kg]	30	30	40	45
温度性能数据				
温度范围 室温 + 10°C 至 [°C]	300	300	300	-
温度范围 室温 + 12°C 至 [°C]	-	-	-	300
温度偏差 [± K, @150°C]	1.4	1.2	1.6	2.0
温度波动度 [± K, @150°C]	0.3	0.3	0.4	0.6
升温至150°C所需时间 [min]	15	18	19	25
恢复时间 [min, @150°C, 开门30s]	4	4	5	6
电气数据				
额定功率 (230 V) [kW]	1.1	1.3	2.3	-
额定功率 (400 V) [kW]	-	-	-	4.5
固件				
搁板数量 (标准/最多)	2/4	2/5	2/8	2/16

技术参数若有变更，恕不另行通知。

订购信息[订货编号]

其他细节: 登录 www.binder-world.com > 搜索 > 输入订货编号。

额定电压	选购型号	FED 56	FED 115	FED 260	FED 720
400 V 3~ 50/60 Hz	标准	-	-	-	9010-0301
230 V 1~ 50/60 Hz	标准	9010-0295	9010-0293	9010-0299	-

► 相应设备可选的选购件、配件和服务请参见页面 15

包括加装件和连接件的尺寸 [MM]

FED 56

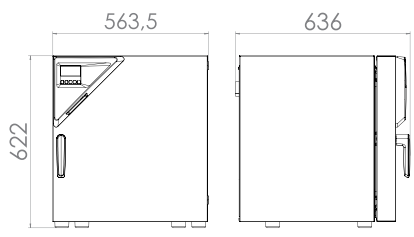

FED 115

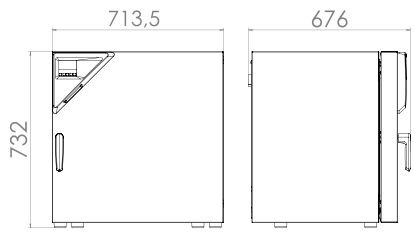

FED 260

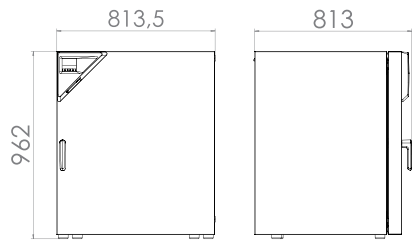

FED 720

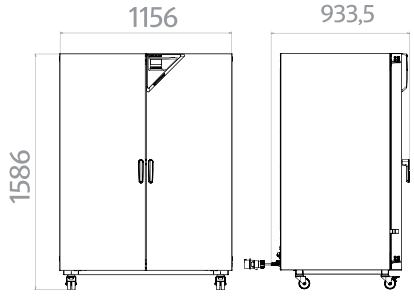

选购件和配件摘录

带硅胶塞的检测孔	用于放入外部测量装置。选择多样,可选择不同的直径和位置(左侧、右侧或上部) ED, FD, FED 系列
数据记录仪套件 T	独立记录温度数据。匹配的产品解决方案包含多种有用的配件:从 BINDER 设备上记录仪的固定装置到电缆接入辅助装置,再到传感器支架。 ED, FD, FED 系列
观察窗和内部照明	门内观察窗带 3 层隔热玻璃和内部照明,方便观察样品。 ED, FD, FED 系列
搁板	打孔搁板或搁架,不锈钢或镀铬。 ED, FD, FED 系列
HEPA 空气过滤器	设备新鲜空气入口处的微粒过滤器;过滤等级 H14 (依据 EN 1822-1:2009, > 99.995 %, 针对 0.3 μm)。 ED, FD, FED 系列
服务	在保养服务协议范畴内,可以享受安装、维护、校准、验证或质保服务,或者可以针对各个单项享受相应服务。更多信息请查看配件和服务章节。 ED, FD, FED 系列
BINDER INDIVIDUAL	基于 BINDER 系列产品,我们可研发和实现个性化解决方案,作为单独设备生产或进行小批量供货。所有产品均经过检测和认证,供货时可保证完整的功能和质保。更多信息请查看配件和服务章节。 ED, FD, FED 系列

► 所有附加项在线 go2binder.com/cn-选购件与配件



带硅胶塞的检测孔



温度数据记录仪



门内观察窗



打孔搁板

干燥箱和烘箱

Classic.Line

ED 系列	页面 19
FD 系列	页面 21
FED 系列	页面 23
FP 系列	页面 25
M 系列	页面 28
选购件和配件	页面 31

无论是自然对流还是强制对流 – BINDER 干燥箱和烘箱在任何情况下均可提供一流的品质和可靠的流程安全性。凭借超宽温度范围 (室温 +5 °C ~ 300 °C)，该系列产品应用广泛。较短的加热时间和较高的功率尤其适用于科学、研究和工业客户使用。此外，出色的隔热效果还可有效节省运行成本。

FP 和 M 系列产品是 BINDER 推出的带强制对流及个性化编程功能的干燥箱。

产品选择 干燥箱和烘箱 CLASSIC.LINE

	ED › 页面 19	FD › 页面 21	FED › 页面 23	FP › 页面 28	M › 页面 31
型号					
23	•	•	–	–	–
53	–	–	–	•	•
115	–	–	–	•	•
240	–	–	–	•	•
400	•	–	•	•	•
720	–	–	–	•	•
一般数据					
温度范围 [°C]	–	–	–	–	–
温度范围 室温+5 °C 至 [°C]	300	300	300	300	300
RS 422 接口	–	•	•	•	•
自然对流	•	–	–	–	–
强制对流	–	•	•	•	•
控制器和定时功能					
控制器显示屏	LED	LED	LED	LED	LCD 彩色显示屏
斜坡函数功能	•	•	•	–	–
延时关	•	•	•	–	–
延时开	–	–	•	–	–
根据温度延时关	–	–	•	–	–
编程功能	–	–	–	•	•
每周程序功能	–	–	–	•	–
可调节的风扇转速	–	–	•	•	•
实时时钟	–	–	–	•	•
独立可调的温度安全装置 2 级	•	•	•	•	•
光学温度报警	•	•	•	•	•

• 标准配置

我们的优势

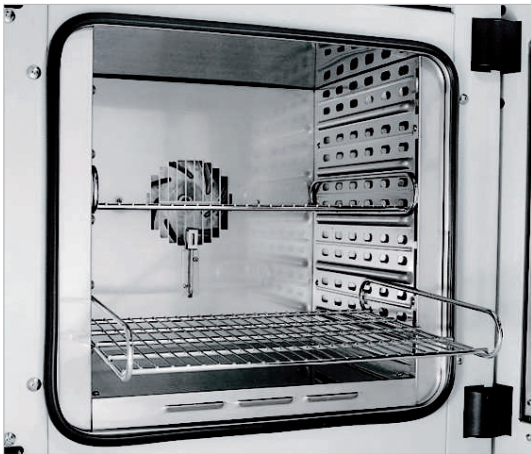

便利的工作环境

FD, FED, FP, M 系列

采用 BINDER 内腔室方案：搁架带防倾倒保护装置，无固定的固件，由不锈钢制成的内腔便于清洁。

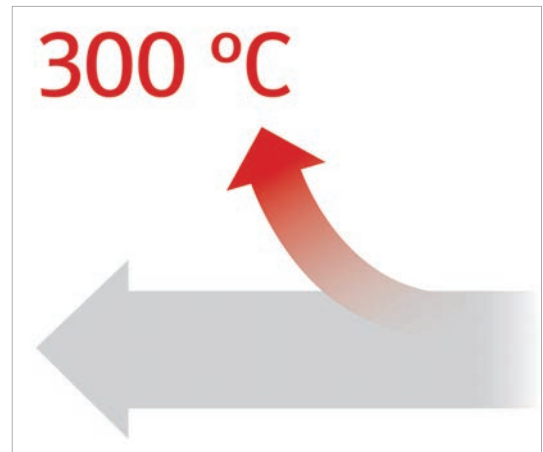

超宽应用范围

ED, FD, FED, FP, M 系列

温控范围大（室温+ 5 °C ~ 300 °C之间），FP和 M 系列凭借可调节的空气交换率和较高的备用功率令人印象深刻。

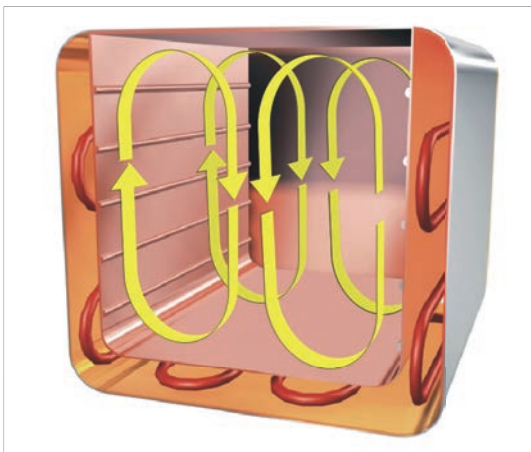

自然对流条件下保证均匀的温度

ED 系列

通过 APT.line™ 内腔预热技术确保绝佳的温度分布。

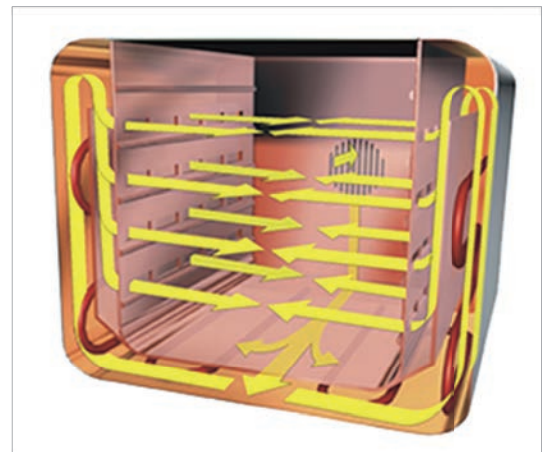

强制对流条件下保证均匀的温度

FD, FED, FP, M 系列

通过 APT.line™ 内腔预热技术，即使满载状态也能保证长期稳定运行。

ED 系列 | 自然对流

BINDER ED 系列干燥箱的优势在于可完成高达 300 °C 的常规干燥和灭菌工作。此款干燥箱采用自然对流模式确保快速、均匀地干燥。



型号 ED 400

性能特点

- 温度范围: 室温 + 5 °C ~ 300 °C
- APT.line™ 预热腔技术
- 自然对流
- 可调排气阀
- 带定时功能的控制器
- 2 个镀铬搁板
- 独立可调的温度安全装置 2 级 (DIN 12880), 采用光学报警

尺寸

型号	内部容积 [L]	在线参数查询
ED 23	20	› go2binder.com/cn-ED23
ED 400	400	› go2binder.com/cn-ED400

› 更多 Avantgarde.Line 型号 › 页码 3



所有细节在线
go2binder.com/cn-ED-c

技术参数

描述	ED 23	ED 400
尺寸-外部尺寸		
宽度 [mm]	435	1235
高度 [mm]	495	1025
深度 [mm]	520	765
尺寸-内部尺寸		
宽度 [mm]	222	1000
高度 [mm]	330	800
深度 [mm]	300	520
尺寸		
内部容积 [L]	20	400
设备净重 (空载) [kg]	27	125
最大总负载 [kg]	25	90
每个搁板的最大负载 [kg]	12	35
温度性能数据		
温度范围 室温 + 5°C 至 [°C]	300	300
温度偏差 [± K, @150°C]	2.8	3
温度波动度 [± K, @150°C]	0.5	0.5
升温至150°C所需时间 [min]	28	71
恢复时间 [min, @150°C, 开门30s]	28	31
电气数据		
额定功率 (230 V) [kW]	0.8	-
额定功率 (400 V) [kW]	-	3.4
固件		
搁板数量 (标准/最多)	2/4	2/10

技术参数若有变更，恕不另行通知。

订购信息[订货编号]

其他细节：登录 www.binder-world.com > 搜索 > 输入订货编号。

额定电压	选购型号	ED 23	ED 400
400 V 3~ 50/60 Hz	带 RS 422	-	9010-0075
230 V 1~ 50/60 Hz	标准	9010-0190	-
	带 RS 422	9010-0191	-

► 相应设备可选的选购件、配件和服务请参见页面 31

包括加装件和连接件的尺寸 [MM]

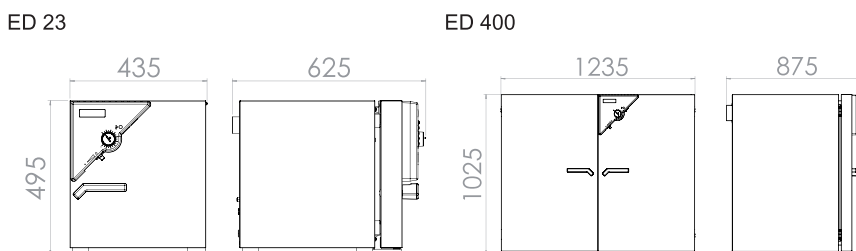

FD 系列 | 强制对流

当需要快速干燥和消毒时, BINDER FD 系列干燥箱干燥箱则脱颖而出。凭借其均匀的温度分布、快速高效的风扇, 可以节省您宝贵的时间。

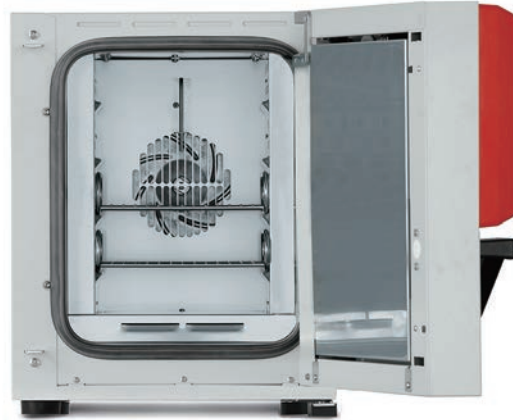

型号 FD 23

性能特点

- 温度范围: 室温 + 5 °C ~ 300 °C
- APT.line™ 预热腔技术
- 强制对流
- 可调排气阀
- 带定时功能的控制器
- 2 个镀铬搁板
- 独立可调的温度安全装置 2 级 (DIN 12880), 采用光学报警

尺寸

型号	内部容积 [L]	在线参数查询
FD 23	20	› go2binder.com/cn-FD23

› 更多 Avantgarde.Line 型号 › 页码 3



所有细节在线
go2binder.com/cn-FD-c

技术数据

描述	FD 23
尺寸-外部尺寸	
宽度 [mm]	435
高度 [mm]	495
深度 [mm]	520
尺寸-内部尺寸	
宽度 [mm]	222
高度 [mm]	330
深度 [mm]	300
尺寸	
内部容积 [L]	20
设备净重 (空载) [kg]	27
最大总负载 [kg]	25
每个搁板的最大负载 [kg]	12
温度性能数据	
温度范围 室温 + 5°C 至 [°C]	300
温度偏差 [± K, @150°C]	2.5
温度波动度 [± K, @150°C]	0.3
升温至150°C所需时间 [min]	25
恢复时间 [min, @150°C, 开门30s]	6
电气数据	
额定功率 (230 V) [kW]	0.8
固件	
搁板数量 (标准/最多)	2/4

技术参数若有变更，恕不另行通知。

订购信息[订货编号]

其他细节: 登录 www.binder-world.com > 搜索 > 输入订货编号。

额定电压	选购型号	FD 23
230 V 1~ 50/60 Hz	标准	9010-0194

► 相应设备可选的选购件、配件和服务请参见页面 31

包括加装件和连接件的尺寸 [MM]

FD 23

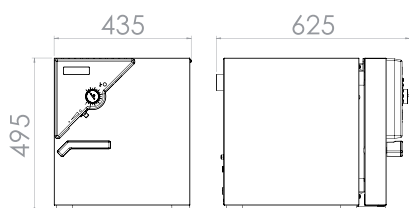

FED 系列 | 强制对流、定时功能

BINDER FED 系列干燥箱性能卓越，应用广泛。凭借定时功能和可控式风扇，可轻松控制温度及气流条件。



型号 FED 400

性能特点

- 温度范围：室温 + 5 °C ~ 300 °C
- APT.line™ 预热腔技术
- 可调节的风扇转速
- 可调排气阀
- 带高级定时功能的控制器
- 2 个镀铬搁板
- 独立可调的温度安全装置 2 级 (DIN 12880)，采用光学报警
- RS 422 数据端口

尺寸

型号	内部容积 [L]	在线参数查询
FED 400	400	› go2binder.com/cn-FED400

› 更多 Avantgarde.Line 型号 › 页码 3



所有细节在线
go2binder.com/cn-FED-c

技术参数

描述	FED 400
尺寸-外部尺寸	
宽度 [mm]	1235
高度 [mm]	1025
深度 [mm]	765
尺寸-内部尺寸	
宽度 [mm]	1000
高度 [mm]	800
深度 [mm]	510
尺寸	
内部容积 [L]	400
设备净重 (空载) [kg]	145
最大总负载 [kg]	90
每个搁板的最大负载 [kg]	35
温度性能数据	
温度范围 室温 + 5°C 至 [°C]	300
温度偏差 [± K, @150°C]	3.8
温度波动度 [± K, @150°C]	0.7
升温至150°C所需时间 [min]	29
恢复时间 [min, @150°C, 开门30s]	6
电气数据	
额定功率 (400 V) [kW]	3.4
固件	
搁板数量 (标准/最多)	2/10

技术参数若有变更，恕不另行通知。

订购信息[订货编号]

其他细节：登录 www.binder-world.com > 搜索 > 输入订货编号。

额定电压	选购型号	FED 400
400 V 3~ 50/60 Hz	标准	9010-0216

► 相应设备可选的选购件、配件和服务请参见页面 31

包括加装件和连接件的尺寸 [MM]

FED 400

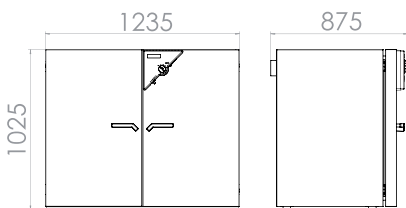

FP 系列 | 带编程功能的强制对流箱体

BINDER FP 系列干燥箱能够可靠地确保较短的干燥时间和异常迅速的加热 – 即使是在箱体满载状态下亦是如此。



型号 FP 115

性能特点

- 温度范围: 室温 + 5 °C ~ 300 °C
- APT.line™ 预热腔技术
- 可调节的风扇转速
- 可调排气阀
- 采用定时编程和实时编程的控制器
- 2 个镀铬搁板
- 独立可调的温度安全装置 2 级 (DIN 12880), 采用光学报警
- RS 422 数据端口

尺寸

型号	内部容积 [L]	在线参数查询
FP 53	53	> go2binder.com/cn-FP53
FP 115	115	> go2binder.com/cn-FP115
FP 240	240	> go2binder.com/cn-FP240
FP 400	400	> go2binder.com/cn-FP400
FP 720	720	> go2binder.com/cn-FP720

i

小贴士

获益于我们多年的丰富经验，敬请阅读我们的技术文章

要诀和技巧: > go2binder.com/cn-要诀和技巧
 案例研究: > go2binder.com/cn-案例研究

技术参数

描述	FP 53	FP 115	FP 240	FP 400	FP 720
尺寸-外部尺寸					
宽度 [mm]	635	835	1035	1235	1235
高度 [mm]	620	705	825	1025	1530
深度 [mm]	575	645	745	765	865
尺寸-内部尺寸					
宽度 [mm]	400	600	800	1000	1000
高度 [mm]	400	480	600	800	1200
深度 [mm]	340	410	510	510	610
尺寸					
内部容积 [L]	53	115	240	400	720
设备净重 (空载) [kg]	44	62	96	145	194
最大总负载 [kg]	40	50	70	90	120
每个搁板的最大负载 [kg]	15	20	30	35	45
温度性能数据					
温度范围 室温 + 5°C 至 [°C]	300	300	300	300	300
温度偏差 [± K, @150°C]	2	1.8	2	2.5	2
温度波动度 [± K, @150°C]	0.3	0.3	0.3	0.3	0.3
升温至150°C所需时间 [min]	24	30	27	35	39
恢复时间 [min, @150°C, 开门30s]	5	8	10	17	20
电气数据					
额定功率 (230 V) [kW]	1.2	1.6	2.7	–	–
额定功率 (400 V) [kW]	–	–	–	3.4	5
固件					
搁板数量 (标准/最多)	2/5	2/6	2/7	2/10	2/16

技术参数若有变更，恕不另行通知。

订购信息[订货编号]

其他细节: 登录 www.binder-world.com > 搜索 > 输入订货编号。

额定电压	选购型号	FP 53	FP 115	FP 240	FP 400	FP 720
400 V 3~ 50/60 Hz	标准	–	–	–	9010-0265	9010-0267
230 V 1~ 50/60 Hz	标准	9010-0153	9010-0255	9010-0263	–	–

▶ 相应设备可选的选购件、配件和服务请参见页面 31

包括加装件和连接件的尺寸 [MM]

FP 53

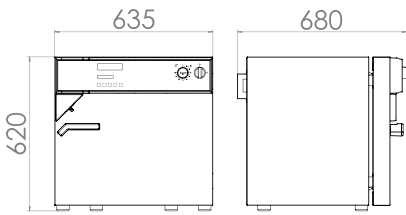

FP 115

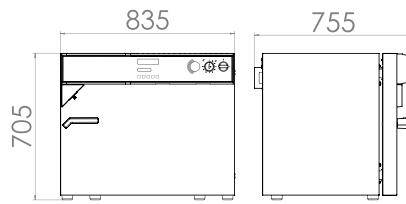

FP 240

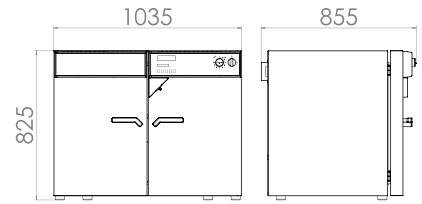

FP 400

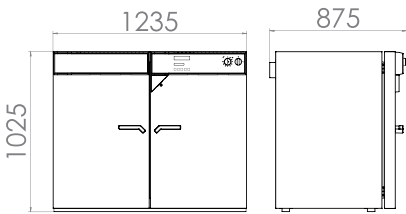

FP 720

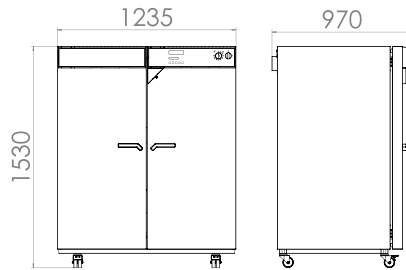

M 系列 | 带高级编程功能的强制对流箱体

凭借高达 300 °C 的温度和丰富的编程功能，M 系列干燥箱尤其适用于材料测试和老化测试。高性能的风扇在保证高水平通气量的同时可实现快速加热。



型号 M 53

性能特点

- 温度范围: 室温 + 5 °C ~ 300 °C
- APT.line™ 预热腔技术
- 可调节的风扇转速
- 程控排气阀
- 兼具定时编程功能的 LCD 彩色控制器
- 2 个镀铬搁板
- 独立可调的温度安全装置 2 级 (DIN 12880), 采用光学报警
- RS 422 通讯端口

尺寸

型号	内部容积 [L]	在线参数查询
M 53	53	> go2binder.com/cn-M53
M 115	115	> go2binder.com/cn-M115
M 240	240	> go2binder.com/cn-M240
M 400	400	> go2binder.com/cn-M400
M 720	720	> go2binder.com/cn-M720



小贴士

获益于我们多年的丰富经验，敬请阅读我们的技术文章

要诀和技巧: > go2binder.com/cn-要诀和技巧
案例研究: > go2binder.com/cn-案例研究

技术参数

描述	M 53	M 115	M 240	M 400	M 720
尺寸-外部尺寸					
宽度 [mm]	635	835	1035	1235	1235
高度 [mm]	780	865	985	1190	1690
深度 [mm]	575	645	745	795	865
尺寸-内部尺寸					
宽度 [mm]	400	600	800	1000	1000
高度 [mm]	400	480	600	800	1200
深度 [mm]	340	410	510	510	610
尺寸					
内部容积 [L]	53	115	240	400	720
设备净重 (空载) [kg]	61	89	131	173	203
最大总负载 [kg]	40	50	70	90	120
每个搁板的最大负载 [kg]	15	20	30	35	45
温度性能数据					
温度范围 室温 + 5°C 至 [°C]	300	300	300	300	300
温度偏差 [± K, @150°C]	1.3	1.5	1.5	1.5	1.9
温度波动度 [± K, @150°C]	0.3	0.3	0.3	0.3	0.3
升温至150°C所需时间 [min]	15	16	19	18	21
恢复时间 [min, @150°C, 开门30s]	3	3	3	3	3
电气数据					
额定功率 (230 V) [kW]	1.2	1.6	2.7	-	-
额定功率 (400 V) [kW]	-	-	-	3.4	5
固件					
搁板数量 (标准/最多)	2/5	2/6	2/7	2/10	2/16

技术参数若有变更，恕不另行通知。

订购信息[订货编号]

其他细节: 登录 www.binder-world.com > 搜索 > 输入订货编号。

额定电压	选购型号	M 53	M 115	M 240	M 400	M 720
400 V 3~ 50/60 Hz	标准	-	-	-	9010-0204	9010-0205
230 V 1~ 50/60 Hz	标准	9010-0201	9010-0202	9010-0203	-	-

► 相应设备可选的选购件、配件和服务请参见页面 31

包括加装件和连接件的尺寸 [MM]

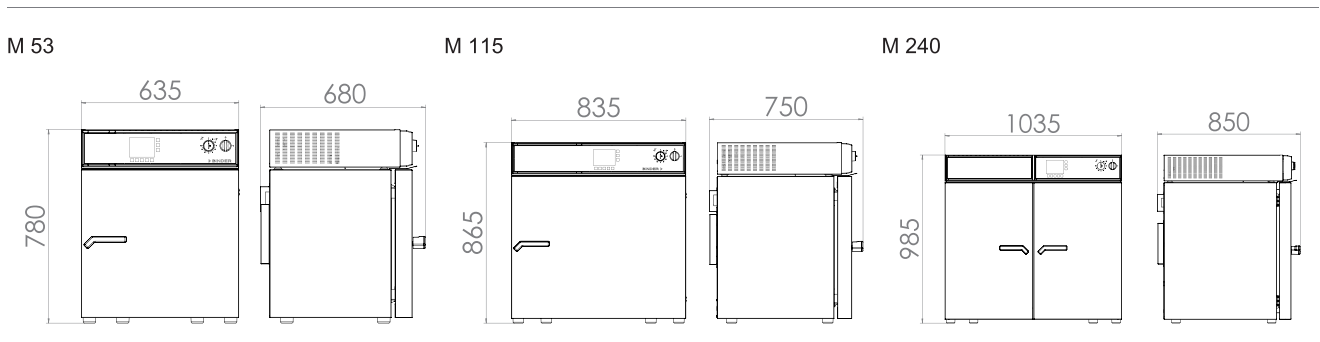

M 400

M 720

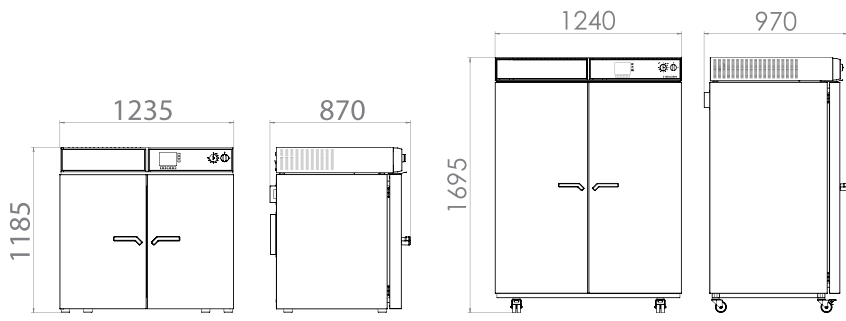

选购件和配件摘录

带硅胶塞的检测孔

用于放入外部测量装置。选择多样,可选择不同的直径和位置(左侧、右侧或上部)
ED, FD, FED, FP, M 系列

观察窗和内部照明

门内观察窗带内部照明,方便观察样品。
ED, FD, FED, FP, M 系列

搁板

打孔搁板或搁架,不锈钢或镀铬。
ED, FD, FED, FP, M 系列

服务

在保养服务协议范畴内,可以享受安装、维护、校准、验证或质保服务,或者可以针对各个单项享受相应服务。更多信息请查看配件和服务章节。
ED, FD, FED, FP, M 系列

BINDER INDIVIDUAL

基于 BINDER 系列产品,我们可研发和实现个性化解决方案,作为单独设备生产或进行小批量供货。所有产品均经过检测和认证,供货时可保证完整的功能和质保。更多信息请查看配件和服务章节。
ED, FD, FED, FP, M 系列

► 所有附加项在线 go2binder.com/cn-选购件与配件



带硅胶塞的检测孔



门内观察窗



打孔搁板

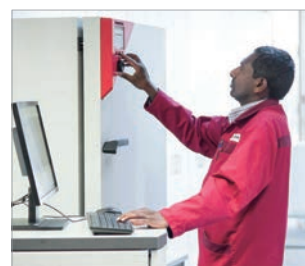

服务

干燥箱和烘箱

Solid.Line

ED-S 系列 页面 35

FD-S 系列 页面 37

选购件和配件 页面 39

BINDER 推出全新一代 Solid.Line 系列产品。该系列代表着卓越的产品，同时兼具超高的性价比。全新的 Solid.Line 系列产品将一如既往地保持超高的源于“德国制造”的 BINDER 品质保证。

产品选择 干燥箱和烘箱 SOLID.LINE

	ED-S › 页面 6	FD-S › 页面 8
型号		
56	•	•
115	•	•
一般数据		
温度范围 室温 + 7 °C 至 [°C]	250	-
温度范围 室温 + 10 °C 至 [°C]	-	250
自然对流	•	-
强制对流	-	•
控制器和定时功能		
控制器显示屏		LED
斜坡函数功能	•	•
延时关	•	•
独立可调的温度安全装置 2 级	•	•
光学温度报警	•	•
• 标准配置		

我们的优势



操作简便

ED-S, FD-S 系列

可通过控制器上的电子显示屏显示温度°C 和 °F



设备上方便有可调节的排气阀

ED-S, FD-S 系列

用于设置空气交换率



均匀的温度分布

FD-S 系列

凭借全新一代的 APT.line™ 技术, 实现绝佳的温度精确度

ED-S 系列 | 自然对流

BINDER ED-S 系列新品秉承了 BINDER 久经考验的品质, 值得信赖。适用于干燥和加热用途。该系列着眼于满足研究及品质保证的应用需求。



ED-S 56

性能特点

- 温度范围: 室温 +7 °C ~ 250 °C
- APT.line™ 内腔预热技术
- 自然对流
- 可调节的排气阀
- 带定时功能的控制器
- 2 个镀铬搁板
- 内置独立可调的温度安全装置 2 级 (DIN 12880), 采用光学报警

尺寸

型号	内部容积 [L]	在线参数查询
ED-S 56	62	› go2binder.com/cn-ED-S56
ED-S 115	118	› go2binder.com/cn-ED-S115

技术参数

描述	ED-S 56	ED-S 115
尺寸 - 外部尺寸		
宽度 [mm]	590	740
高度 [mm]	580	790
深度 [mm]	515	555
尺寸 - 内部尺寸		
宽度 [mm]	400	550
高度 [mm]	440	550
深度 [mm]	350	390
尺寸		
内部容积 [L]	62	118
设备净重 (空载) [kg]	41	57
温度性能数据		
温度范围 室温 + 7 °C 至 [°C]	250	250
温度偏差 [± K @150 °C]	2.8	2.8
温度波动度 [± K @150 °C]	0.8	0.8
升温至150°C 所需时间 [min]	60	55
与环境相关的数据		
能耗 [Wh/h, @150°C]	180	310

技术参数若有变更, 恕不另行通知。

订购信息[订货编号]

其他细节: 登录 www.binder-world.com > 搜索 > 输入订货编号。

额定电压	选购型号	ED-S 56	ED-S 115
230 V 1~ 50 Hz	标准	9090-0014	9090-0020

► 相应设备可选的选购件、配件和服务请参见页面 39

包括加装件和连接件的尺寸 [MM]

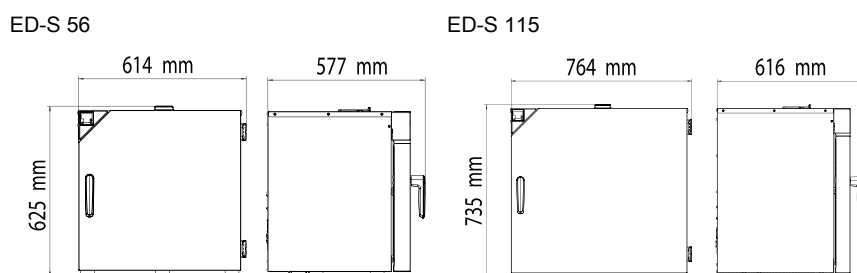

FD-S 系列 | 强制对流

BINDER FD-S 系列新品秉承了 BINDER 久经考验的品质, 值得信赖。适用于干燥和加热用途。该系列着眼于满足研究及品质保证的应用需求。



FD-S 115

性能特点

- 温度范围: 室温 +10 °C 至 250 °C
- APT.line™ 内腔预热技术
- 强制对流
- 可调节的排气阀
- 带定时功能的控制器
- 2 个镀铬搁架
- 内置独立可调的温度安全装置 2 级 (DIN 12880), 采用光学报警

尺寸

型号	内部容积 [L]	在线参数查询
FD-S 56	55	go2binder.com/cn-FD-S56
FD-S 115	106	go2binder.com/cn-FD-S115

技术参数

描述	FD-S 56	FD-S 115
尺寸 - 外部尺寸		
宽度 [mm]	590	740
高度 [mm]	580	790
深度 [mm]	515	555
尺寸 - 内部尺寸		
宽度 [mm]	400	550
高度 [mm]	440	550
深度 [mm]	350	390
尺寸		
内部容积 [L]	55	106
设备净重 (空载) [kg]	41	57
温度性能数据		
温度范围 室温 + 10 °C 至 [°C]	250	250
温度偏差 [± K @150 °C]	2.6	2.4
温度波动度 [± K @150 °C]	0.5	0.5
升温至150°C 所需时间[min]	20	22
与环境相关的数据		
能耗 [Wh/h, @150 °C]	290	340

技术参数若有变更，恕不另行通知。

订购信息[订货编号]

其他细节: 登录 www.binder-world.com > 搜索 > 输入订货编号。

额定电压	选购型号	FD-S 56	FD-S 115
230 V 50 Hz	标准	9090-0018	9090-0024

► 相应设备可选的选购件、配件和服务请参见页面 39

包括加装件和连接件的尺寸 [MM]

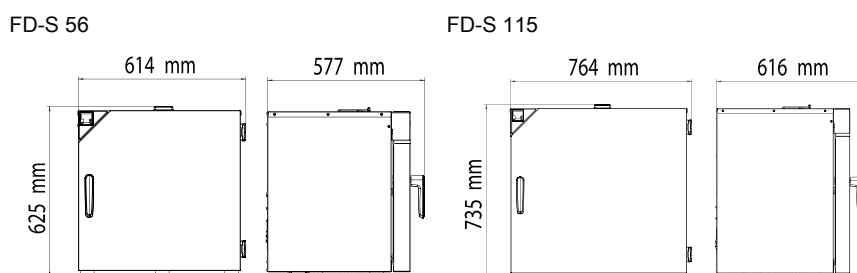

选购件和配件摘录

搁板

镀铬搁板。

ED-S, FD-S 系列

服务

在保养服务协议范畴内,可以享受安装、维护、校准、验证或质保服务,或者可以针对各个单项享受相应服务。更多信息请查看配件和服务章节。

ED-S, FD-S 系列

BINDER INDIVIDUAL

基于 BINDER 系列产品,我们可研发和实现个性化解决方案,作为单独设备生产或进行小批量供货。所有产品均经过检测和认证,供货时可保证完整的功能和质保。更多信息请查看配件和服务章节。

ED-S, FD-S 系列

► 所有附加项在线 go2binder.com/cn-选购件与配件



搁板



服务



BINDER INDIVIDUAL

BINDER 产品系列

二氧化碳培养箱

培养箱

低温培养箱

植物培养箱

超低温冰箱

干燥箱和烘箱

安全型干燥箱

真空干燥箱

恒温恒湿箱

环境模拟箱



产品新闻, 不容错过 ——
关注 BINDER 新闻资讯,
掌握最新动态

立即登录

go2binder.com/cn-新闻登录

 **BINDER**

Best conditions for your success

宾德环境试验设备 (上海) 有限公司

BINDER Environmental Testing Equipment (Shanghai) Co., Ltd.

上海市闵行区申长路990弄虹桥汇T6幢708室

Room 708, T6, The Gate, 990 Shenchang Road, Shanghai, P. R. China, 201107

Tel +86 21 6858 0825 Fax +86 21 6858 0829 china@binder-world.com

www.binder-world.com