



精准定量

耐用可靠，夜以继日

Thermo Scientific TSQ Quantis 三重四极杆质谱仪

ThermoFisher
SCIENTIFIC

精准定量能力：

具有 AIM+ 技术的 TSQ Quantis 三重四极杆质谱仪

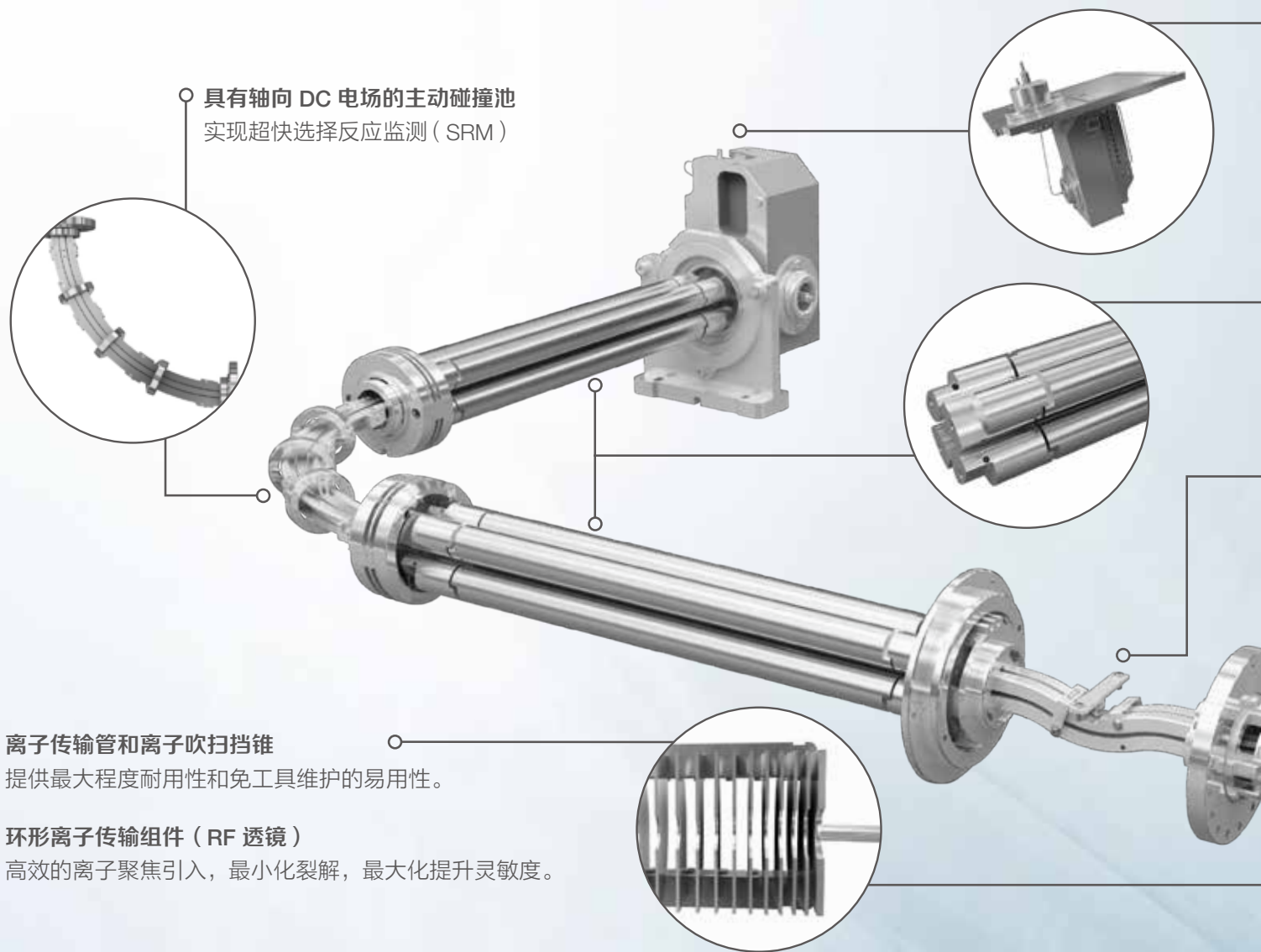

具有轴向 DC 电场的主动碰撞池
实现超快选择反应监测 (SRM)

离子传输管和离子吹扫挡锥
提供最大程度耐用性和免工具维护的易用性。

环形离子传输组件 (RF 透镜)
高效的离子聚焦引入，最小化裂解，最大化提升灵敏度。

精确的定量能力

分析实验者的时间非常宝贵，应尽可能避免不必要的错误与延迟，因此需要一个可以信赖的系统每天提供结果。TSQ Quantis MS 满足日常检测项目所需灵敏度以及定量分析数据的准确性。以简单易用为设计理念，让每个实验室的每个用户都能获得高质量的数据。

灵敏度、选择性、超快扫描速度

离子源、质量分析器和 RF 电子组件的改进带来高灵敏度、超快扫描速度、可靠性和重现性，为定量分析结果赋予足够信心。

耐用性、可靠性、重现性

TSQ Quantis MS 的独特设计可以提供稳定性、可靠性，同时提高耐用性，减少维护周期。每台 TSQ Quantis 大大提升了定量分析结果的精准性。

主动离子管控技术 + (AIM+)

精准设计确保离子管理的最高性能，从离子产生到检测，从 Thermo Scientific™ OptaMax™ NG 离子源到增强的双模式电子倍增器。AIM+ 通过分段式四极杆和加强的 RF 和 DC 电子组件，实现了高精度、可靠性、扫描速度和重现性的统一。

信心十足的设计

为了达到日常检测和科研目标，您需要可靠的实验结果。无论是针对何种应用领域，Thermo Scientific™ TSQ Quantis™ 三重四极杆质谱仪实现目标定量工作流程，以创新设计提供超凡灵敏度，同时保证数据的可靠性、一致性仪器的耐用性。

增强的双模式离散打拿极电子倍增管检测器

增加电子倍增器的表面积延长了使用寿命，依然保持出色线性范围和动态范围。

分段的四极杆：H-SRM (0.4 Da FWHM)

增强离子传输的效率和稳定性，提升灵敏度。确保仪器间以及不同时间段的结果重现性，提高分析效率。

具有中性档杆的离子束传输组件

通过阻挡中性粒子，提升离子传输效率，从而提供耐用性和高灵敏度。

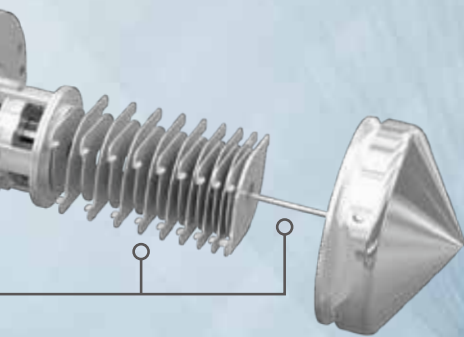

OptaMax NG 离子源 APCI 准备就绪

Automates 自动完成气体和电压连接，使用简单方便。在 HESI 和 APCI 模式下可通过优化喷雾位置从而使离子源性能达到最佳。

提供简便分析工作流程

TSQ Quantis 质谱仪提供实用的简便性和性能特性，提高样品分析通量。

- 简单的维护（无需放真空）
- 为每个样品分析更多化合物——每天分析更多样品
- 自动化化合物优化
- SRM 可视化和优化
- 简化的数据查看和报告

自动化化合物优化——用户定义的化合物列表自动被优化

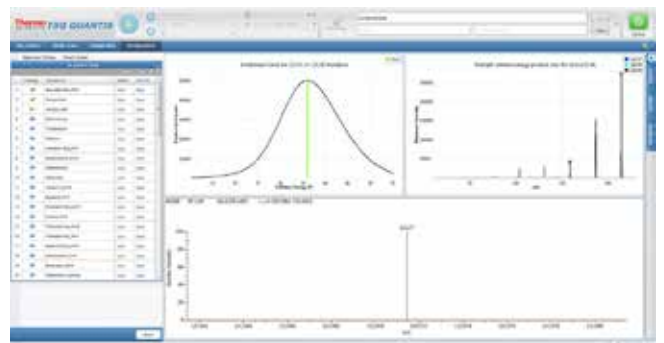

满足环境和食品安全检测的法规要求

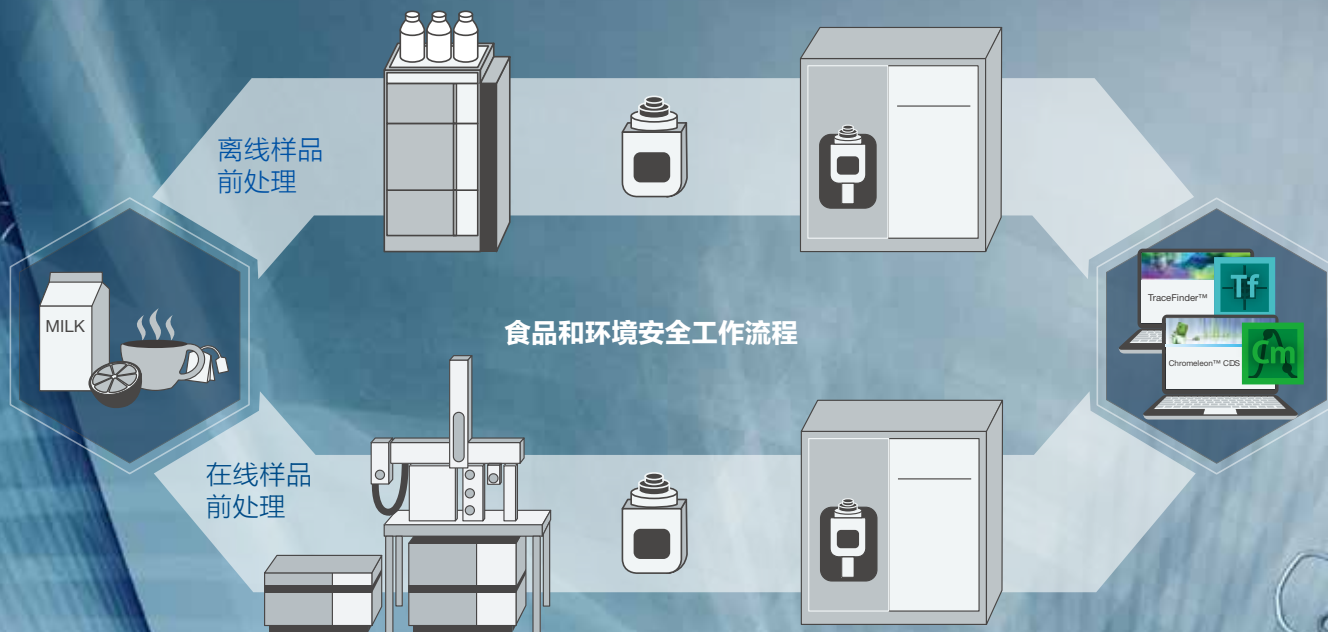

TSQ Quantis 质谱仪使环境和食品安全检测实验室轻松满足法律法规要求

- 信心十足地应对复杂基质中的分析物

- 自动化合物优化方法及特定应用解决方案，更快速获得预期的分析结果

- 业内领先的扫描速度可以实现数百种化合物的同时定量

耐用性 – 最大化仪器运行时间

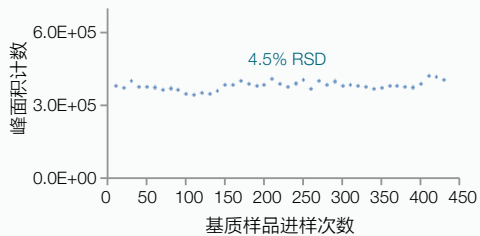

韭菜中的阿特拉津。
数天内连续进样 400 多次。

提高分析效率——在低驻留时间内获得出色定量结果，每个单位时间内监测更多化合物。

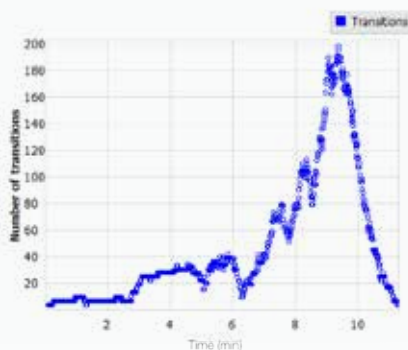

来自仪器质谱控制软件 Tune 3.0 显示的 SRM 视图，显示每个单位时间对应的离子对数目。

韭菜中的啉菌酯，1ppb。在 2.5msec 驻留时间下监测。
AA: 465485

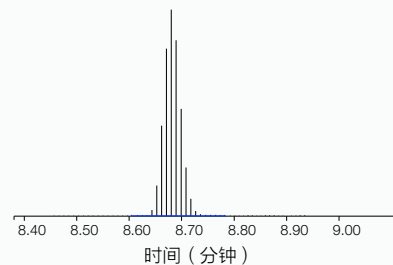

具有极性正负切换功能，同时监测 ~160 离子对。在低于 MRL 的 10X 条件下，获得优异的重复性 (%RSD 2.3)。

制药和生物制药研究流程更加高效

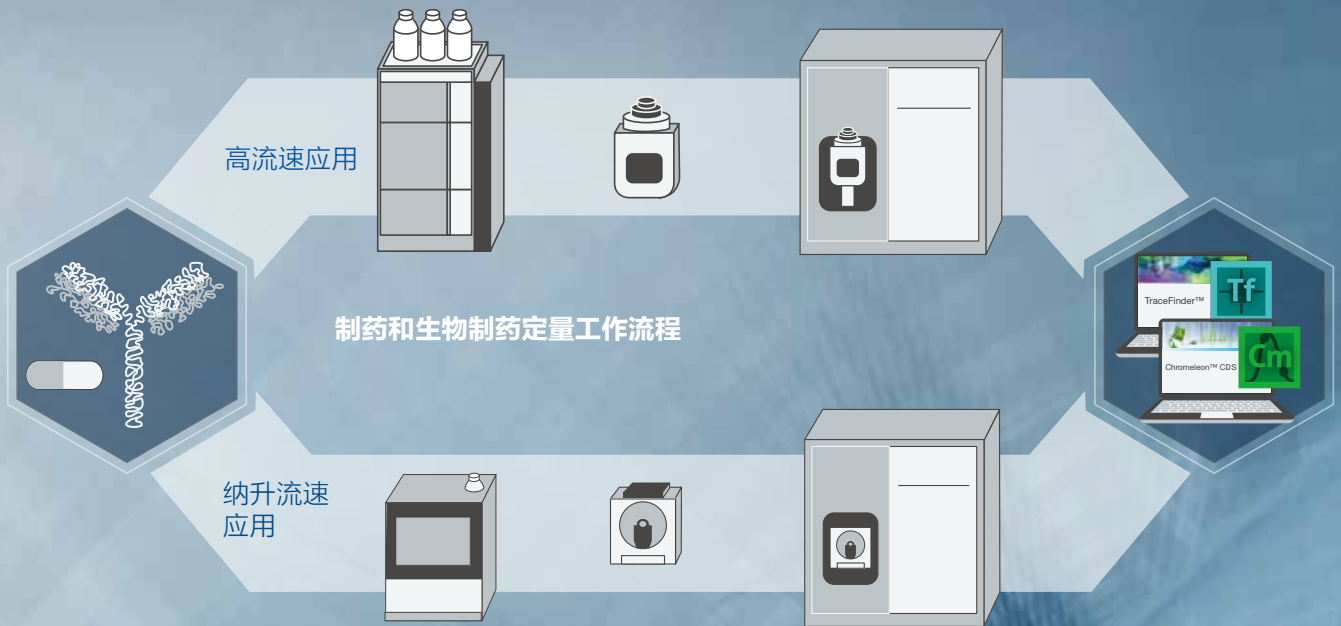

TSQ Quantis 质谱仪的易用性、耐用性和可靠性可以实现全天候样品分析，为制药和生物制药实验室提供最大化分析效率

- 系统性能的重现性、耐用性和稳定性支持全天候运行

- 确保采集数据的精准性及方法编辑的易用性

- 高灵敏度和重现性确保系统针对复杂生物基质中的化合物进行定量分析

持续稳定的离子比率为肽段定量带来信心

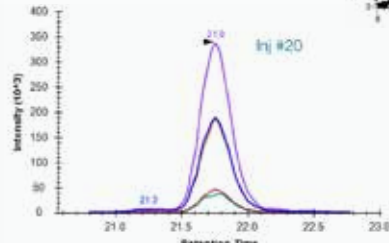
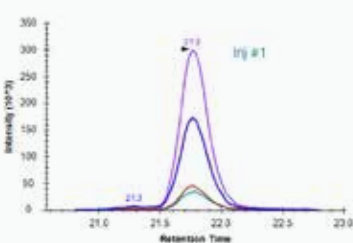
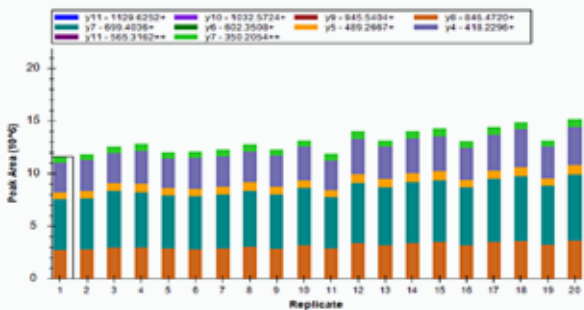

整个动态范围内提供出色的线性和重现性

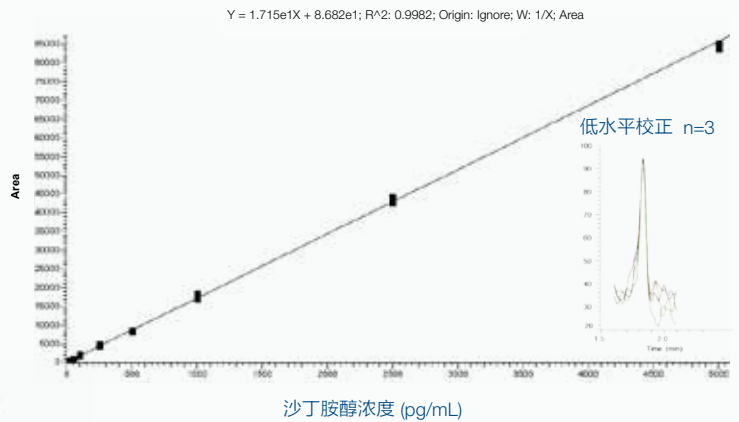

满足临床研究和法医毒物学检测要求

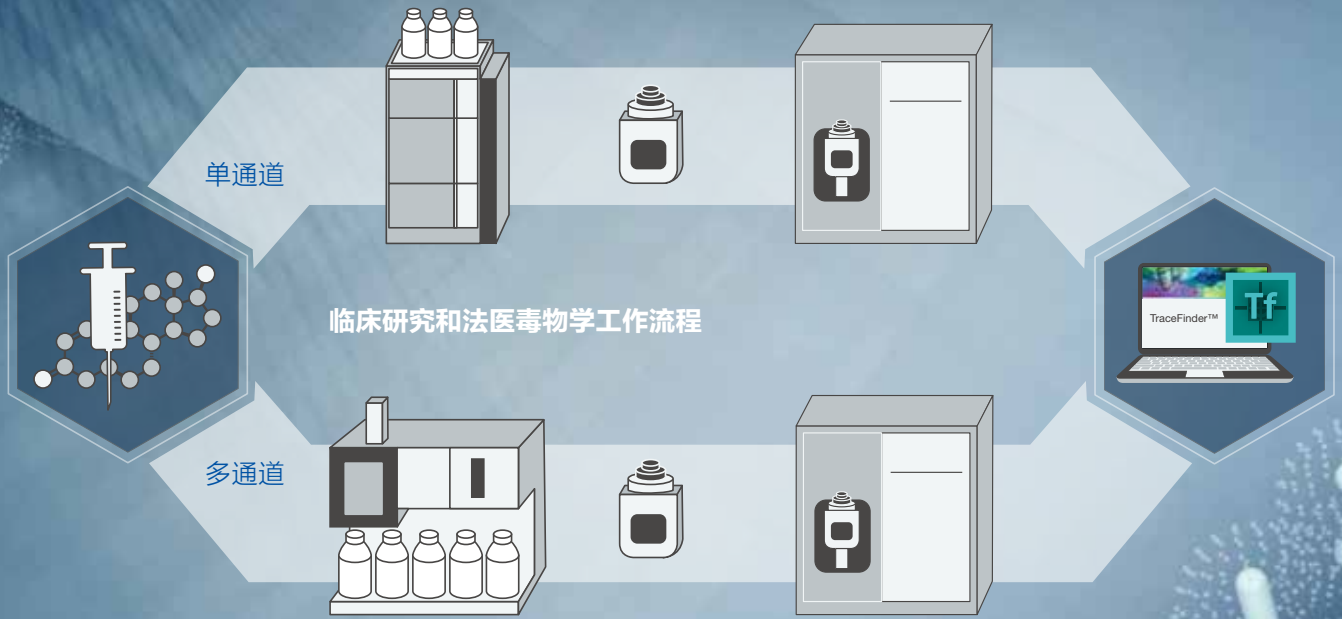

TSQ Quantis 质谱仪的可靠性和灵敏度可以保证报告数据的精确性。简便的方法设置、业内领先的多通道解决方案、自动化生成报告等功能，实现了强大的高通量定量

- 耐用性和重现性，能够稳定分析数千种样品
- 简单免工具的日常维护
- 灵敏度和重现性使困难的实验变得简单

为最具挑战性的定量实验提供出色的精准度

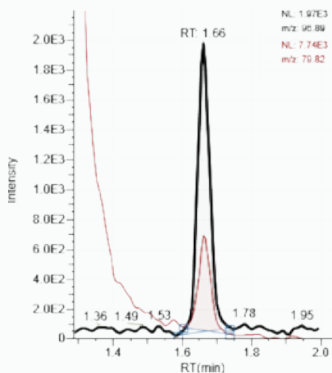

柱上进样硫酸乙酯 50 pg

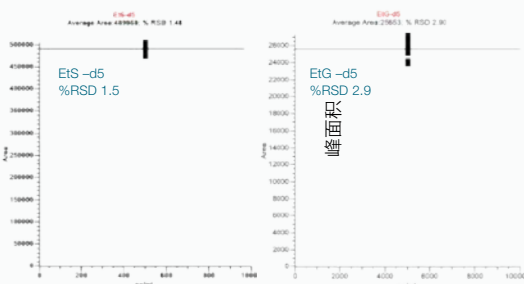

仅供研究使用，不可用于诊断。

在最具挑战的实验条件下保持耐用性和稳定性

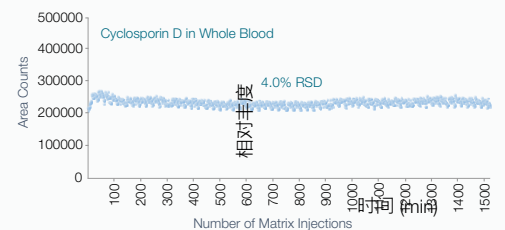

超过 1,500 次进样仍然保持稳定性能

完善的软件工作流程、全面的应用解决方案

从仪器方法优化到出具报告再到故障排查，一体化工作流程和解决方案可以简化每日工作量。TraceFinder 软件以最全面工作流程支持食品安全、制药和生物制药、临床和法医毒物学等应用领域，大大提高日常分析工作效率。



TraceFinder

针对所有应用的一款软件，从方法开发到数据处理再到报告生成



AppsLab 方法库

一个综合的方法库，包括应用方法、数据组和应用文章



Chromeleon

实现仪器控制、自动化、数据处理功能的软件，具备满足合规性的能力

分布在全球体验中心，会提供出色现场的培训服务，包括仪器操作维护，应用方法开发以及如何使用 AppsLab 方法库，确保实验的成功。

Thermo Scientific 液相联用解决方案

TSQ Quantis 质谱仪可以搭配一系列高性能 Thermo Scientific 液相系统。

- Thermo Scientific™ Vanquish™ UHPLC 系统
- Thermo Scientific™ Vanquish™ Flex 二元和四元 UHPLC 系统
- Thermo Scientific™ Transcend™ II 系统
- Thermo Scientific™ Prelude SPLC™ 多通道系统
- Thermo Scientific™ Dionex™ ICS-5000+ Capillary HPIC™ 系统
- Thermo Scientific™ Dionex™ Integriion™ HPIC™ 系统

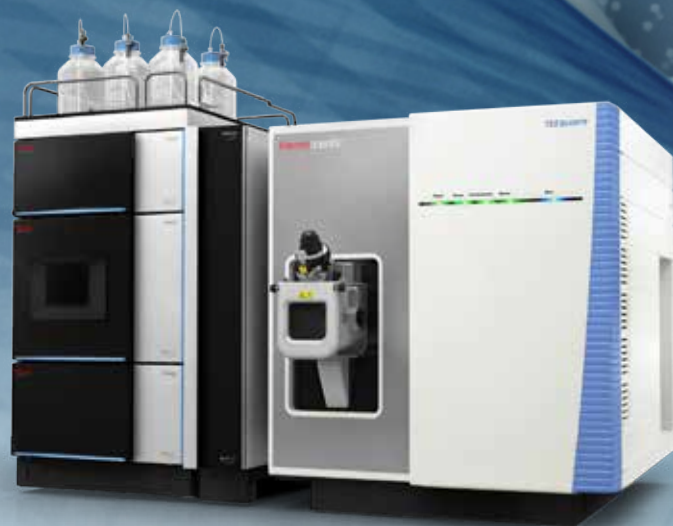

新一代三重四极杆质谱仪

TSQ Quantis 质谱仪是新一代的三重四极杆质谱仪，其出色的性能可以让用户对日常分析结果充满信心。TSQ Quantis MS 的设计基于最新硬件和软件，能够提供无与伦比的灵敏度、耐用性、重现性，保证日常检测工作定量的精准性。



赛默飞
官方微信



赛默飞色谱与
痕量元素分析

热线 800 810 5118
电话 400 650 5118
www.thermofisher.com

ThermoFisher
SCIENTIFIC