

无需苦苦寻觅，结果近在眼前！

Leica DVM6 视频显微镜

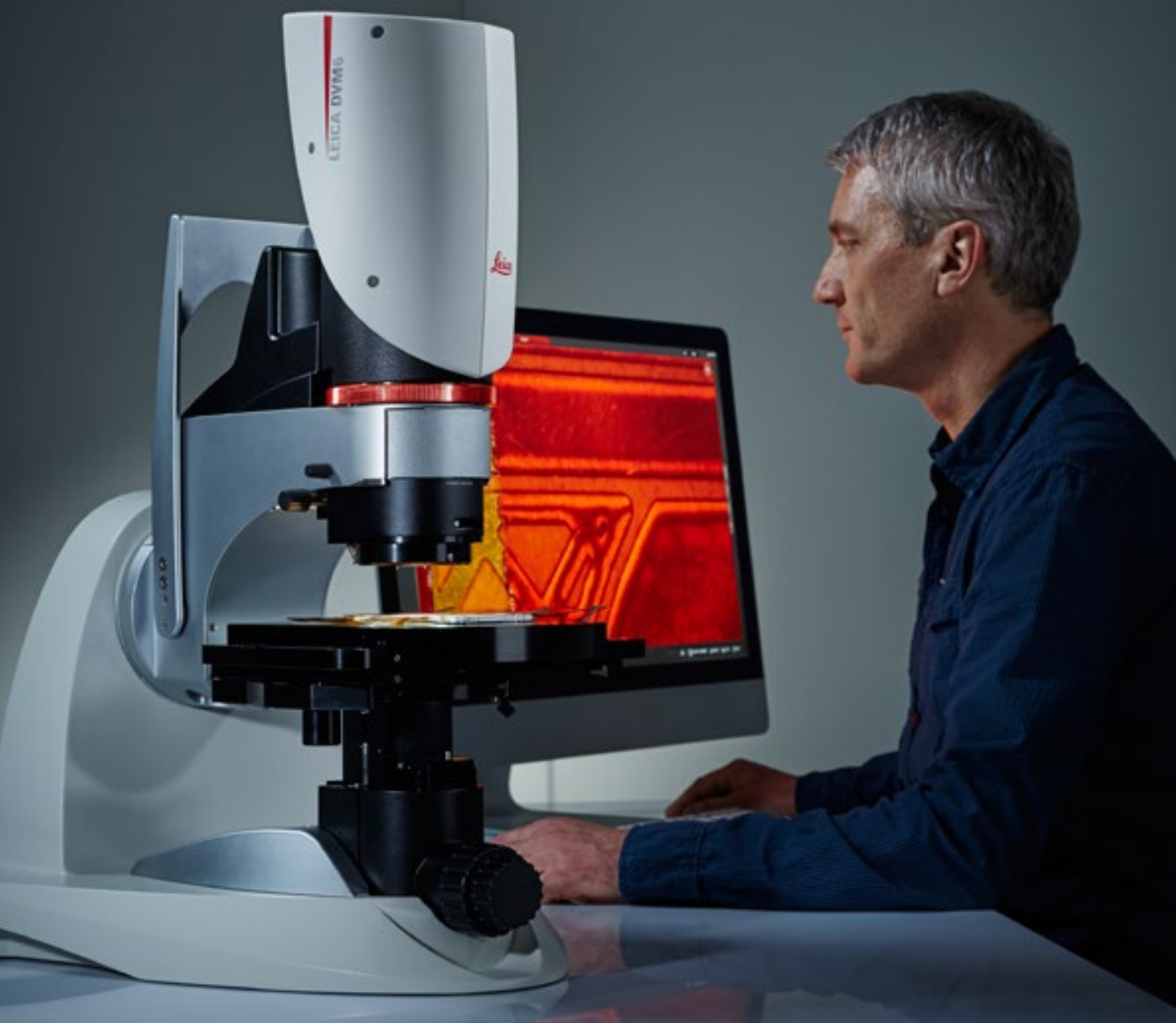

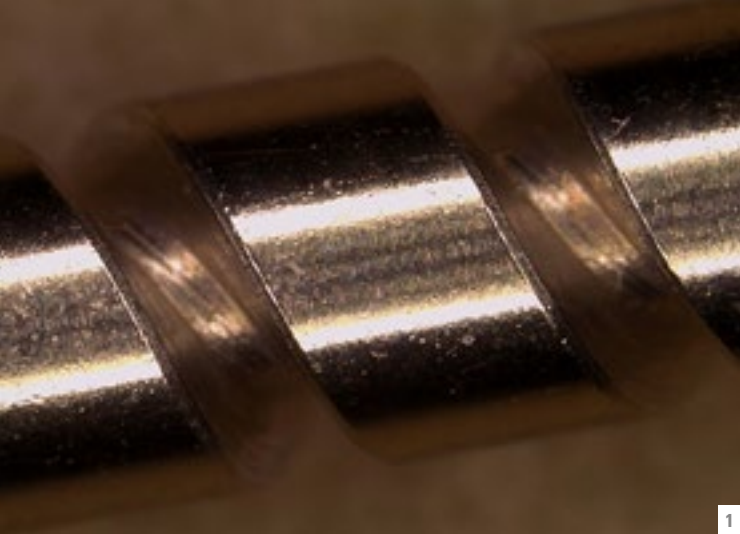

1 2



无需苦苦寻觅，结果近在眼前！

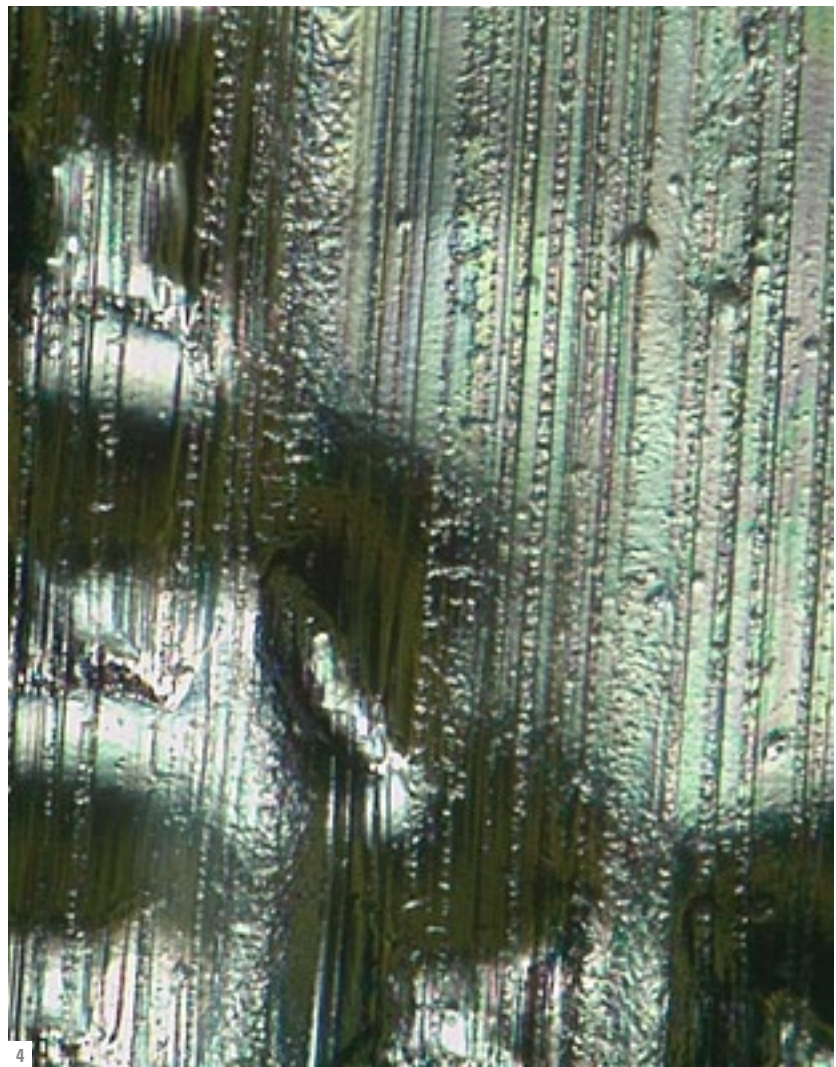
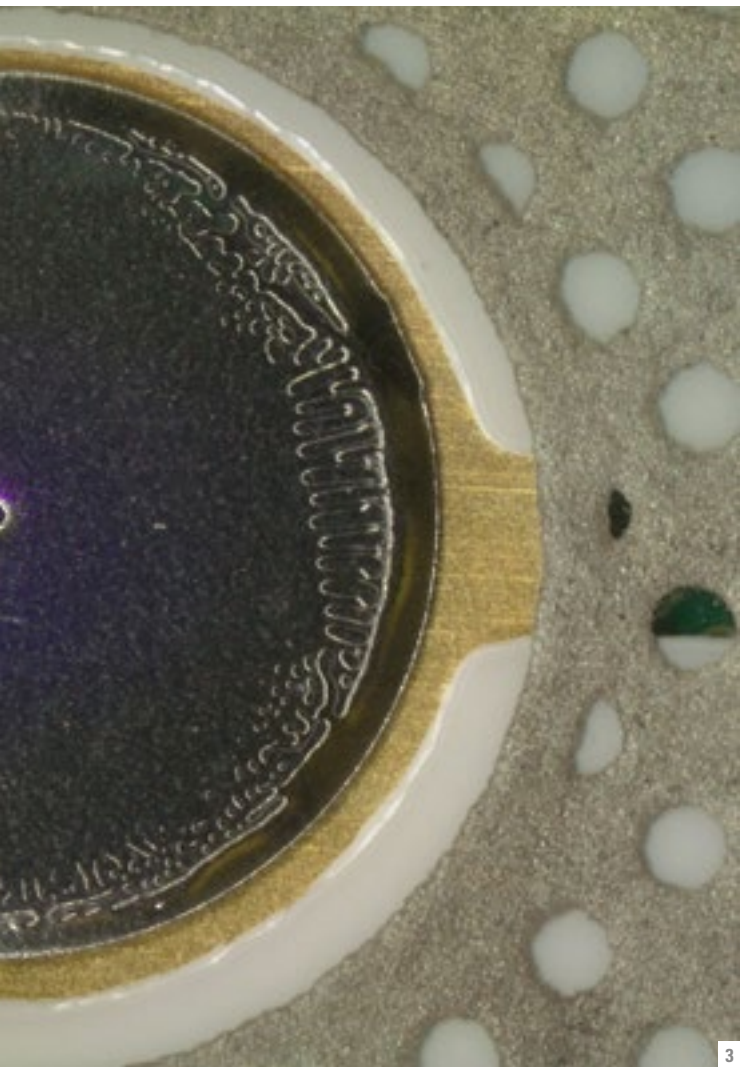

3 4

和长时间的搜索说再见

无论您从事的是质量保证、失效分析、研发还是取证的工作，Leica DVM6视频显微镜都提供能快速、可靠和易用的解决方案。

有了DVM6，任何人都能成为显微镜应用专家。



易于使用

从宏观到微观只需一个步骤：

- 由于具有16:1宽变焦范围，可以快速改变放大倍数。
- 从放大倍数12x至4,740x无缝操作*，单手操作更改物镜。
- 持续对焦，采用简单的单手倾斜。

* 基于1:1显示 (1000万像素)

出色的图像质量

通过更清晰的图像看到更多内容：

- 采用高分辨率1000万像素摄像头，发现更多细节信息。
- 通过一流光学装置看到最高分辨率的图像。
- 通过图像预览功能单击获取最佳图像。

傲人的结果

依靠智能自动化：

- 智能软件 – 每个需求的测量工具。
- 一键获得2D和3D测量报告。
- 轻松重现结果 – 系统设置保存每个图像，例如位置、放大倍数和照度。

1: 轴，有HDR -环形光 and 同轴光- 63x
2: 注塑成型 - 70x，倾斜

3: 薄膜开关 - 60x
4: AI提花纸（食品包装） - 730x



易于使用

从大型图片放大到最小细节只需一瞬。即使物镜变化也不会打断您的工作流程。Leica DVM6操作简单，并可节省您检查各种样品的时间。本解决方案可使所有用户在最少的培训下马上开始工作。



物镜变化: 插入与观察

轻松推入物镜，获得不同的放大倍数。只需简单的单手操作，无需进行额外调整，如软件设置和布线，因为齐焦物镜可保持样品聚焦。

PLANAPO物镜:

- PlanAPO FOV 43.75: 物镜最大视野 (45 mm FOV对角线)
- PlanAPO FOV 12.55: 在大工作距离下 (33mm)，获得最大放大倍数范围 (40x-675x) 的试验台。
- PlanAPO FOV 3.60: 获得最大分辨率的理想选择 (425 nm 分辨率时最大放大倍数2,350x)。



转台: 改变您的视角

您可以轻松地单手倾斜观察角，便可只将注意力用在监视器上进行样品研究。在默认情况下，倾斜轴与焦点对准，因此在 -60° 至 $+60^{\circ}$ 的任何角度，您可以看到样品永远在焦点以内。旋转载物台从全新的视角观察样品，有助于您找到要找的细节信息。



16:1变焦范围：极端放大倍数多样性

只需一个旋转动作，您便可以看到16倍的放大比例，最高放大倍数达到2350倍。Plan APO校正变焦光学装置的实际放大倍数会显示在监视器上，为您的成像条件提供完美的参考。

PLANAPO光学装置的优点：

- 最大的光学校正能力
- 至边界区非常详细的图像细节
- 在变焦范围内无彩色边纹

自动聚焦：快速 – 稳定 – 敏锐*

为您的单个任务选择自动聚焦和连续自动聚焦。Leica DVM6的自动聚焦可用于任何图像区域 (ROI)。通过DVM6独特的连续自动聚焦保持聚焦。

* 仅用于DVM6 S / A。



载物台定位：直观导航

兼有两方面优点：快速手动移动载物台与精确自动定位相结合。瞬间到达70 x 50 mm形成范围内的任意点。



1: 汽车部件1:1放大
2: 汽车部件16:1放大

出色的图像质量

为了获得真正清晰的图像，您需要出色的光学装置、各种照明选项及一台高性能摄像机，以便拍摄颜色自然的图像。Leica DVM6可提供所有以上部件。



一流的光学装置

Leica的数字图像和光学图像一样出色。Leica Microsystems是光学行业的先锋和精密显微成像的世界领先企业。公司的历史及那股提供最高细节度和清晰度样品图像的激情可追溯到160多年前。Leica工程师不但消除了光学像差，还不断争取获得更的高分辨率—有了DVM6，这一切在瞬间就能体会得到。



可获得如实结果的超高分辨率摄像机

与利用插值和耗时像素移动的视频显微镜不同，DVM6的核心包含一个本地1000万像素摄像机。每秒30帧以上的快速实时图像显示可让您的手和肉眼协调，以确保操作的舒适。将摄像机与变焦模块相结合，则可提供完善的污染防护。

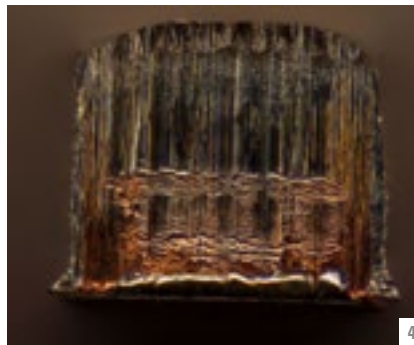
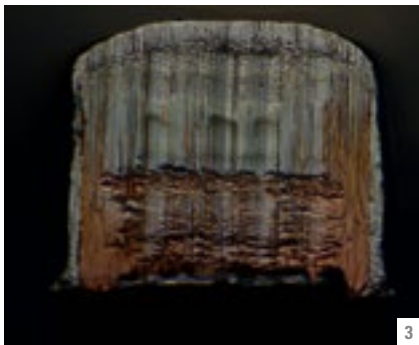

照明: 揭示隐藏的细节信息

您的照明选择决定了您看到的内容。您可以根据样品、应用和任务选择不同的集成LED照明选项。在粗糙表面全部或部分使用环形光, 或者为扁平反射样品选择同轴照明。您还可以将照明模式结合起来, 以揭示您以前从未见过的细节。

同轴光提供:

- 观察扁平反射样品时, 用于明/暗控制的四分之一波片控制。
- 减小对比度, 以强调轻微不平整性, 例如划痕。

- 1: 全部四段的环形光。
- 2: 调整减小对比度。
- 3: 金属切割 (镀锡铜) 650x 减小对比度。
- 4: 金属切割 (镀锡铜) 650x 环形光段。
- 5: 四分之一波片调整。

傲人的结果

有了Leica DVM6, 您便有了可依靠的智能自动化: 与所有相关的参数一起整体复制任何图像。视频显微镜不仅能快速产生清晰的图像, 还能自动为您保存所有系统设置。这有助于您加速整个工作日的众多流程, 尤其是重复任务。如果有多位操作员共享您的显微镜, 编码功能也可确保每位用户提供相同质量的数据。



编码系统: 最大限度地减少错误

为了帮助防止错误, Leica DVM6的所有关键功能皆有传感器监控。编码元素包括:

- XY载物台, 手动或自动
- 聚焦驱动 (粗调/精调), 手动或自动
- XY载物台旋转, - 180° 至+ 180° 无极调节
- 倾斜角, - 60° 至+ 60° 连续可调
- 连续放大
- 物镜类型
- 照明类型和强度
- 可选附件

一键高效归档

您可以采用LAS X 软件轻松地在图像内创建二维测量、三维分析和动画。通过单击将结果导出到Excel报告模板。由于变焦位置和物镜是无缝读取, 且应用了正确的校准, 每个图像的准确测量值都值得依赖。另外, 显示总放大倍数始终会与每个图像一起保存。

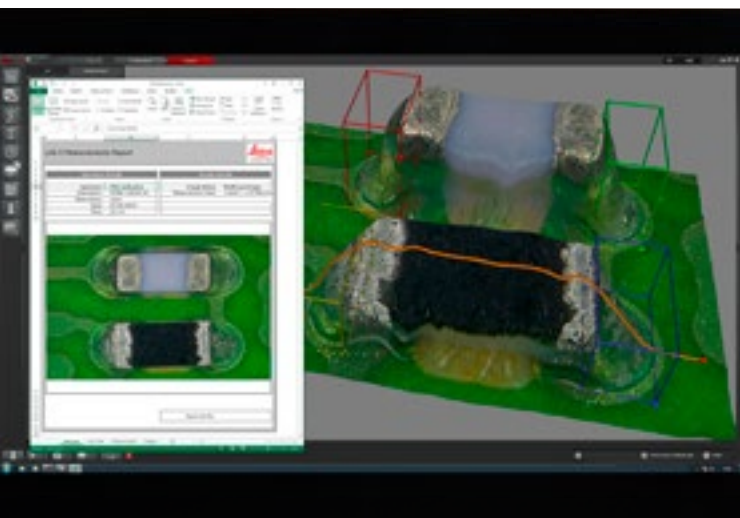

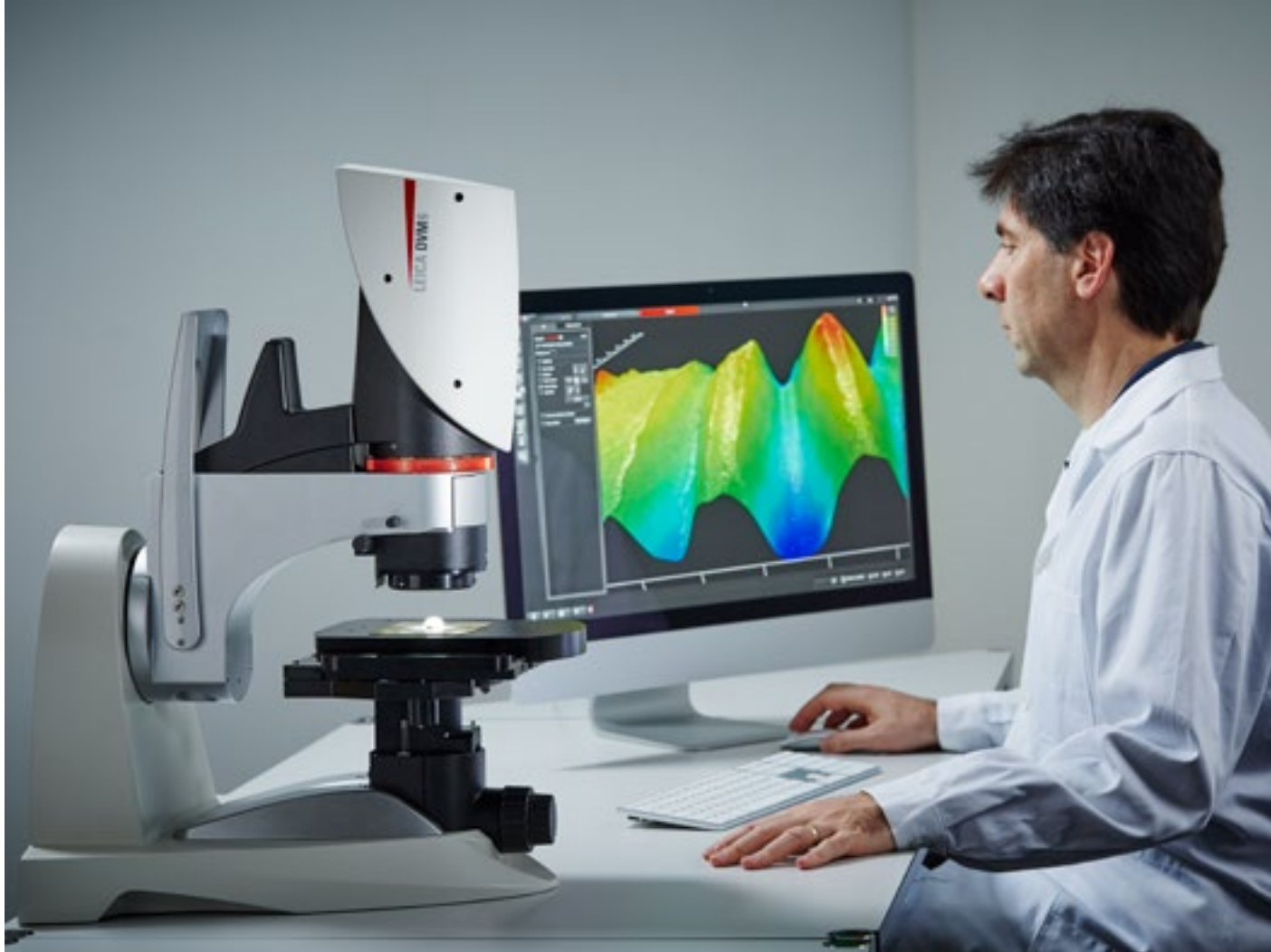

智能软件: 您的自动驾驶仪

Leica应用套件 (LAS) X支持Leica DVM6的所有优点: 快速、简单和可靠。实用功能每天都可为您提供帮助:

我是否可以轻松地提高样品的图像质量? 可以, “图像预览” 功能会为您提供六种不同的建议。

我是否可以复制早前的图像条件? 可以, 您只需选择图像, 并使用“参数调用” 功能复制所有设置。

我是否可以处理反射非常明亮的样品? 可以, 高动态范围 (HDR) 会为您提供平衡的图像, 即使在活动物体图像中也能同时显示最佳曝光的明亮部分。

我是否可以在大样品区域创建高分辨率的三维图像?
可以, LAS X允许您将三维图像延伸到整个XY扫描区域 (几乎无大小限制)。

易于获得高景深图像

- **Z轴:** 系统检测各种焦平面内的一系列图像, 并从图像堆栈自动计算全聚焦图像, 其中在清晰聚焦内显示所有元素。这种全聚焦图像包含每个像素的高度信息。因此, 还可以将其视为三维模型, 以分析表面结构和进行测量。
- **Live Image Builder:** 如果无需三维图像, 可以使用 Live Image Builder实时生成高景深图像。操作员开始捕捉图像, 并能在移动穿过聚焦范围的同时于屏幕上看到图像是如何构成的。
- **独特的数字融合:** 为Leica DVM6提供另一类选项, 以生成同类最佳图片。数字融合技术将高分辨率与最大景深相结合 (通常与其他系统权衡), 以获得完美图像。这便提供了从不同角度视图的优势。



找到您的配置

为了帮助您找到最符合您的应用和预算需求解决方案，Leica 显微系统提供了三种不同配置的Leica DVM6。

您是否需要高分辨率图像和应用多样性？

LEICA DVM6 C

- 将手动XY轴载物台编码，以便测量载物台行程
- 通过集成测量系统进行手动聚焦
- 软件包，包括图像采集和管理、二维测量和注解、用于XY轴全景的LiveImageBuilder和高景深图像

您是否在寻找多聚焦图像和三维分析？

LEICA DVM6 S

- 将手动XY轴载物台编码，以便测量载物台行程
- 用于自动三维图像叠层的自动聚焦（也可以手动聚焦）
- 软件包，包括图像采集和管理、二维测量和注解、用于XY轴全景的LiveImageBuilder、高景深图像和具有三维视图和三维测量的多聚焦图像

您也喜欢以高分辨率扫描更大区域吗？

LEICA DVM6 A

- 采用手动粗定位的自动精密XY轴载物台
- 用于自动三维图像叠层的自动聚焦（还可以手动聚焦）
- 软件包，包括图像采集和管理、二维测量和注解、高景深图像、自动聚焦功能、具有三维视图和三维测量的多聚焦图像以及二维和三维自动XY轴全景

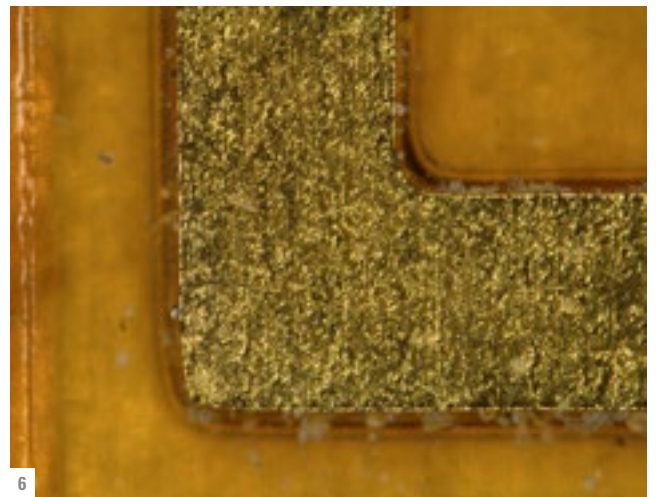
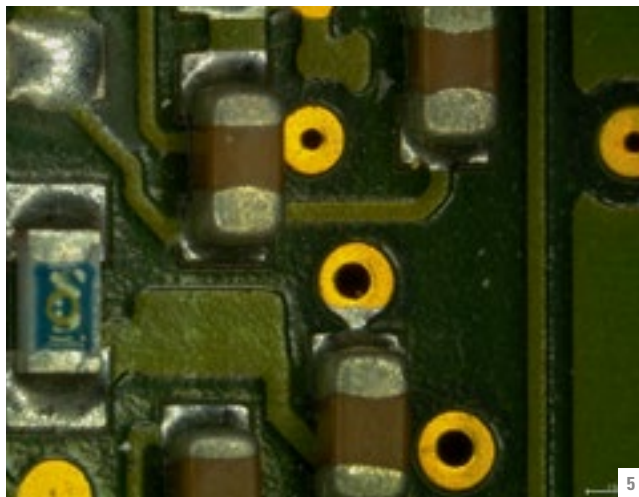
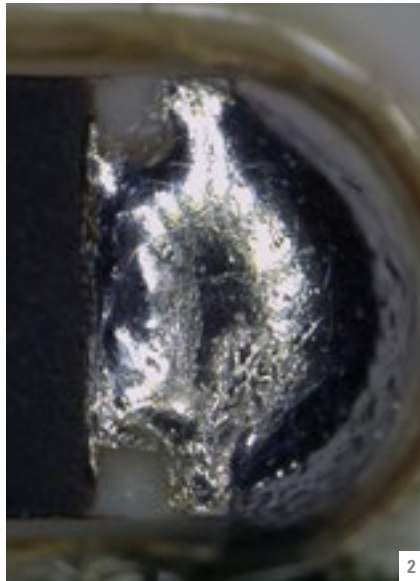
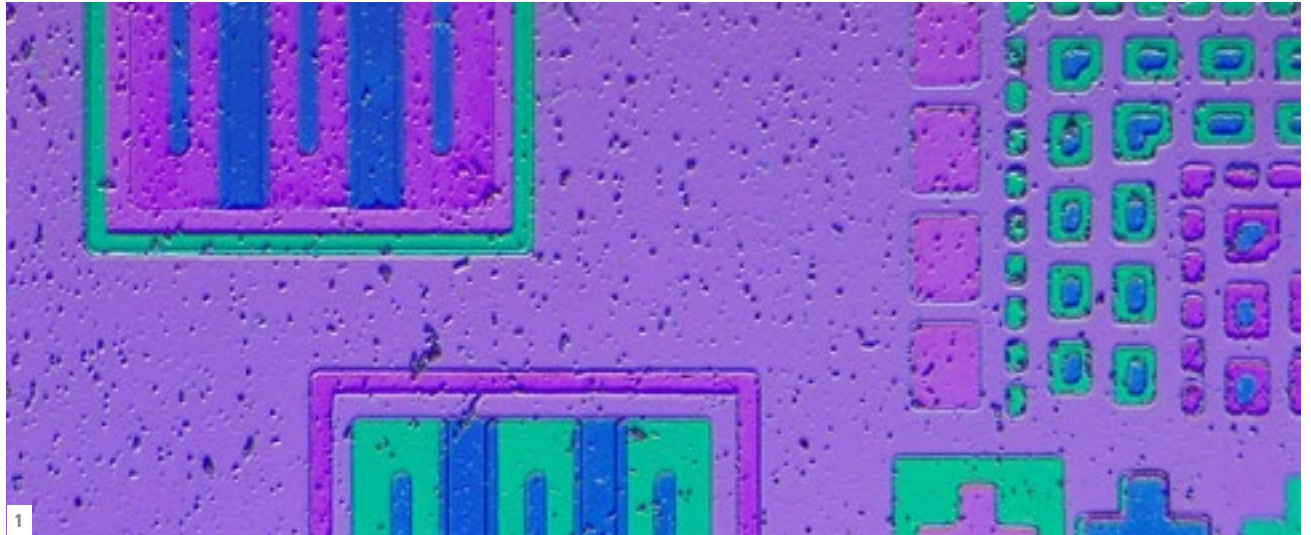

1: 晶片750x同轴光打开- 减小对比度
2: 钎焊缝175x环形光
3: 钎焊缝175x环形光和散光器。

4: 过滤网200x背光
5: PCB - 14° 倾斜 - 70x - 环形光
6: Bondpad, 镀金, 汽车电子设备 - 360x

现在就购买LEICA DVM6视频显微镜

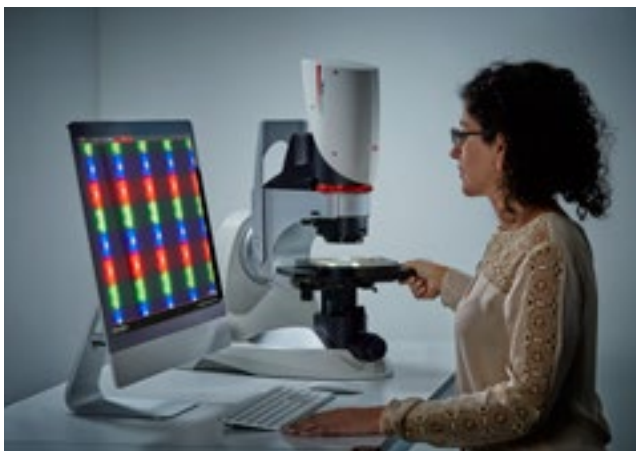

... 享受多样性带来的优势

- 为个人应用需求和预算提供三种配置
- 适用重达2 kg的不同类型和大小样品、其行程为60 mm的系统
- 无需专门的显微镜专家

... 让每个人都能容易地使用显微镜

- 便于使用的稳健仪器
- 用户界面简单易懂
- 周期性任务的软件功能确保用户之间具有相同的数据质量
- 个人显微镜工作空间安排的灵活性和适用人机工程学



... 优化报告

- 采用预先配置的Excel模板进行简单报告
- 来自不同用户和样品的可靠检查结果
- 二维或三维表面的综合分析和测量报告



... 活动系统解决方案

- 基于Windows的系统, 简单的网络集成并与大多数PC硬件品牌兼容
- 开箱即用的方案, 仅需一根电源线和USB电缆运行准备即可就绪, 维护方便
- 最低培训要求和在岗培训成为可能
- LAS X升级或额外软件模块可使您的系统保持最新状态

- 1: BGA焊球 - LAS X二维和三维测量
- 2: 氧化铬280x, 具有同轴照明
- 3: 引线框13x
- 4: 详细的塑料饮料包装 - 140x

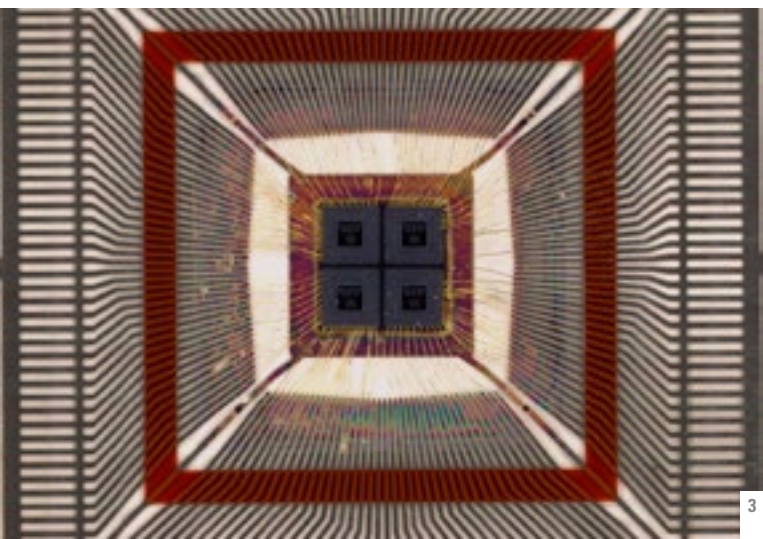
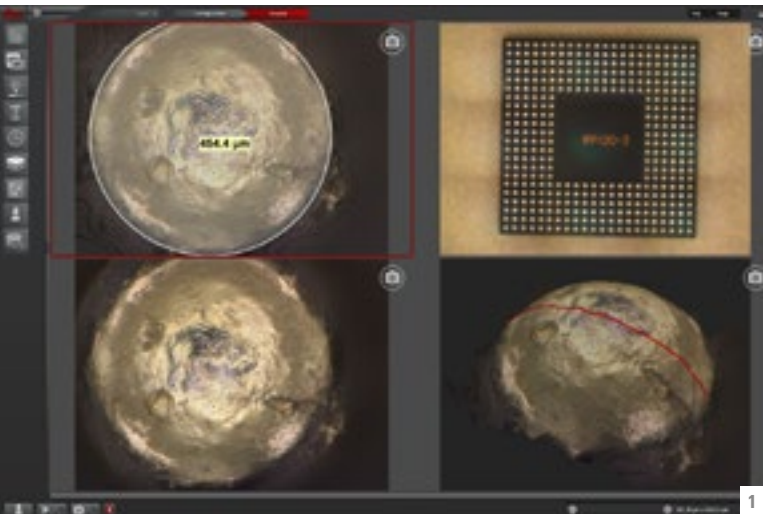

系统概述和规格参数



LEICA DVM6尺寸

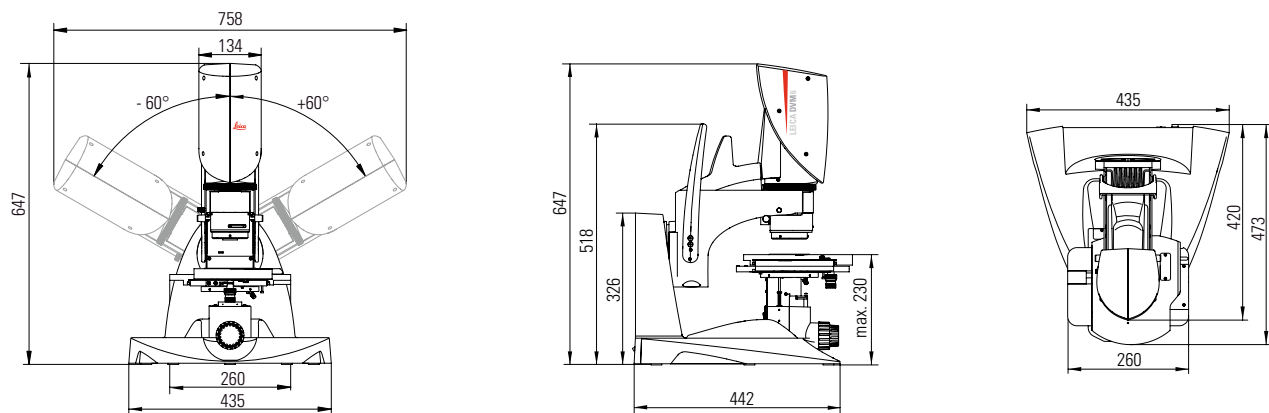

尺寸 (mm)

| 系统配置 | DVM6 C | DVM6 S | DVM6 A |
|-----------------------|----------|------------|---------------------|
| | 全手动, 编码 | 标准, 自动聚焦驱动 | 高级, 自动聚焦驱动和自动XY轴载物台 |
| DVM6变焦模块 | ✓ | ✓ | ✓ |
| 转台 | ✓ | ✓ | ✓ |
| XY轴载物台 | 手动 | 手动 | ✓ |
| 聚焦驱动 | 手动 | ✓ | ✓ |
| LAS X软件 | | | |
| 参数调用 | ✓ | ✓ | ✓ |
| HDR | ✓ | ✓ | ✓ |
| 图像预览 | ✓ | ✓ | ✓ |
| 自动聚焦 | — | ✓ | ✓ |
| 多重聚焦图像 | 手动 | ✓ | ✓ |
| 三维表面图像 | — | ✓ | ✓ |
| XY轴拼接 | 手动 | 手动 | ✓ |
| XYZ轴拼接 | 手动 (非三维) | 手动 (非三维) | ✓ |
| 注释 | ✓ | ✓ | ✓ |
| 二维测量 (距离、面积和角度) | ✓ | ✓ | ✓ |
| 三维测量 (距离、面积、角度、轮廓和体积) | — | ✓ | ✓ |

变焦模块

| | | |
|-----------|------------------------|----------------------------|
| 摄像头 | 图像传感器 | 1/2.3" CMOS, 3664 x 2748像素 |
| | 图像分辨率 | 2MP (1600 x 1200) |
| | | 5MP (2592 x 1944) |
| | | 10MP (3664 x 2748) |
| 帧速率 (最大值) | 37帧/秒@ 1600x1200活动物体图像 | |
| 自动聚焦 | 传感器 | 基于CMOS的传感器 |
| | 选项 | 局部或全局 |
| | 模式 | 单一自动聚焦, 连续自动聚焦 |
| 可变光圈 | 自动, 软件控制 | |

物镜*

(*) 根据ISO/DIS 18221

| | | | |
|-------------------|-------------|----------------|-------------------|
| PlanAPO FOV 43.75 | 工作距离: 60 mm | 最大放大倍数: 190:1 | 最高分辨率: 415 lp/mm |
| PlanAPO FOV 12.55 | 工作距离: 33 mm | 最大放大倍数: 675:1 | 最高分辨率: 1073 lp/mm |
| PlanAPO FOV 3.60 | 工作距离: 5 mm | 最大放大倍数: 2350:1 | 最高分辨率: 2366 lp/mm |

转台

| | | |
|-----|------------|-----------|
| 倾斜角 | 最大 ± 60° | 编码和显示倾斜角。 |
| 操纵 | 单手 (重量补偿) | |
| | 原位置的0° 索引。 | |

XY轴载物台

| | |
|-------------|---------------|
| 移动范围 | 70 mm x 50 mm |
| 分辨率 | 1 μm |
| 旋转 | 最大 ± 180° |
| 试样重量 (最大负载) | 最大 2 kg |

聚焦驱动

| | |
|------|--------------|
| 移动范围 | 60 mm |
| 分辨率 | 0.25 μm (自动) |
| | 0.50 μm (手动) |

照明

| | |
|-----|----------------------------------|
| 环形光 | 集成于DVM 6的物镜 |
| | LED光源, 软件控制 |
| | 4段可切换 |
| 同轴光 | 在转台内集成, 可用于FOV 12.55和FOV 3.60物镜。 |
| | LED光源, 软件控制 |
| 透射光 | XY轴载物台无电缆插入 (可选) |
| | LED光源, 软件控制 |

可选配件

| | |
|----------|----------------------------|
| 环形光转接装置 | 扩散器 |
| | 低角度转接装置 |
| | 偏振 |
| DVM6的BLI | 透射光插入XY轴载物台 |
| 手动/脚踏开关 | |
| 接口模块 | DVM6变焦模块连接到Leica (M系列) 聚焦柱 |
| 旅行携带箱 | |

无需苦苦寻觅，结果近在眼前

LEICA DVM6

视频显微镜



1000万像素CAMERA

- 快速活动物体图像
- 高分辨率捕获

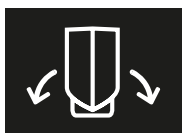

容易倾斜

- 最佳人机工程学，单手操作
- 简单和快速的视角变化



PLANAPO光学装置

- 16:1变焦范围的放大倍数灵活性
- 在每个位置校准图像

徕卡显微系统（上海）贸易有限公司
地址：上海市徐家汇路610号日月光中心广场17楼
电话：021-60396000
传真：021-63876698

徕卡显微系统（上海）贸易有限公司北京分公司
地址：北京市首都体育馆南路6号新世纪办公楼858室
电话：010-68492698
传真：010-68492965

徕卡显微系统（上海）贸易有限公司成都分公司
地址：成都市锦江区创意产业商务区三色路38号
博瑞·创意成都B座1601室
电话：028-85272215
传真：028-85288856

徕卡显微系统（上海）贸易有限公司广州分公司
地址：广州市先烈中路69号东山广场2615-2617室
电话：020-87320225
传真：020-87321519

徕卡显微系统（上海）贸易有限公司沈阳分公司
地址：沈阳市河区惠工街10号卓越大厦9层01室
电话：024-31958890
传真：024-31958895

徕卡显微系统（上海）贸易有限公司西安分公司
地址：西安室雁塔区南二环西段64号凯德广场写字楼8楼09室
电话：029-85413851
传真：029-85413142

徕卡仪器有限公司
地址：香港北角电气道148号37楼3705室
电话：(852) 25646699
传真：(852) 25644163

徕卡热线：400-820-8932

欢迎关注徕卡官方微信
获取更多详细信息

Leica Microsystems (Switzerland) Ltd. · Max-Schmidheiny-Strasse 201 · 9435 Heerbrugg, Switzerland
T +41 71 726 34 34 · F +41 71 726 34 44

www.leica-microsystems.com

