

DÜRR TECHNIK	前言.....	3
经验	经验.....	4
	移动性.....	6
	医学实验室.....	8
	饮料.....	10
	能源.....	12
	工业.....	14
无油 压缩机 集成设备	产品概述.....	16
	技术数据.....	18
无油 压缩机站	概述.....	20
	模块化设计.....	22
隔音 压缩机站	概述.....	24
	技术数据.....	26
真空泵	产品概述.....	28
	技术数据.....	30
MEX油气回收泵	产品概述.....	32
	技术数据.....	34
证书	证书.....	36
全球网络	联系方式.....	38

我们在不断开发产品；因此，不能会因本资料中的插图和数据而提出任何索赔。
我们保留随时更改技术、设计、色彩和功能权利。2015年4月版。



创新为您，与您共获成功

您最近去过加油站吗？

在这种情况下，您很可能会遇到Durr Technik公司的产品 - 20多年来，我们的MEX系列油气回收泵一直都在帮助保护人类和环境。

Durr Technik公司的成功故事始于四十多年前无油压缩机和真空泵的研发、生产和销售。

长期积累的生产经验是我们在各工业领域中赢得卓越声誉的基础 - 从铁路行业到医疗技术。我们的产品以其创新的技术、可靠性和长使用寿命赢得了用户的信赖。

在与用户的密切合作中，经验丰富的工程师满足用户的最高要求，并开发出了满足特定要求的非凡个性化解决方案。

我们期待着作为称职的合作伙伴与您相随。

Andreas Ripsam
总经理





“ 永久的品质检验和最高精度是产品长寿命的的依托。 ”

100% 品质
100% Dürr Technik.



- 1941
杜尔兄弟卡尔和威廉在斯图加特-费尔巴哈成立Dürr Dental (德国符腾堡州巴登) 作为精密仪器车间
- 1971
产业链扩大成为Dürr Dental内部的一个独立部门Dental
- 1981
Dürr Technik作为独立企业成立
- 1984
研制出新型真空泵
- 1987
推出KK系列无油压缩机
- 1993
MEX油气回收泵投放市场
- 2000
生产出用于铁路行业的系统解决方案
- 2005
直接驱动使MEX系的产品延伸
- 2010
研制出静音空气系统和SICOLAB

共同前进
真正的进步源于以合伙关系为基础的合作

铁路行业、加油站、能源生产、实验室，甚至医生手术室中使用最多的是Dürr Technik公司的现代化无油压缩机，压缩机运行精确也是必需的设备之一 - 隐身幕后。

我们以技术感动客户，并确保利用高效的可持续技术为客户提供压缩空气。
我们特别注重个性化的系统解决方案。我们的高素质工程师和技术人员团队可满足特殊要求，他们拥有40年的生产经验，可灵活适应中型企业的需求。

遍布世界各地的长期客户信赖我们的经验。正是与这些客户的紧密合作才促使我们开发出满足其当前和未来需求的产品。



“我们代表着可靠性 - 无论人们在哪里移动。”

Dürr Technik - 空气满足移动性要求

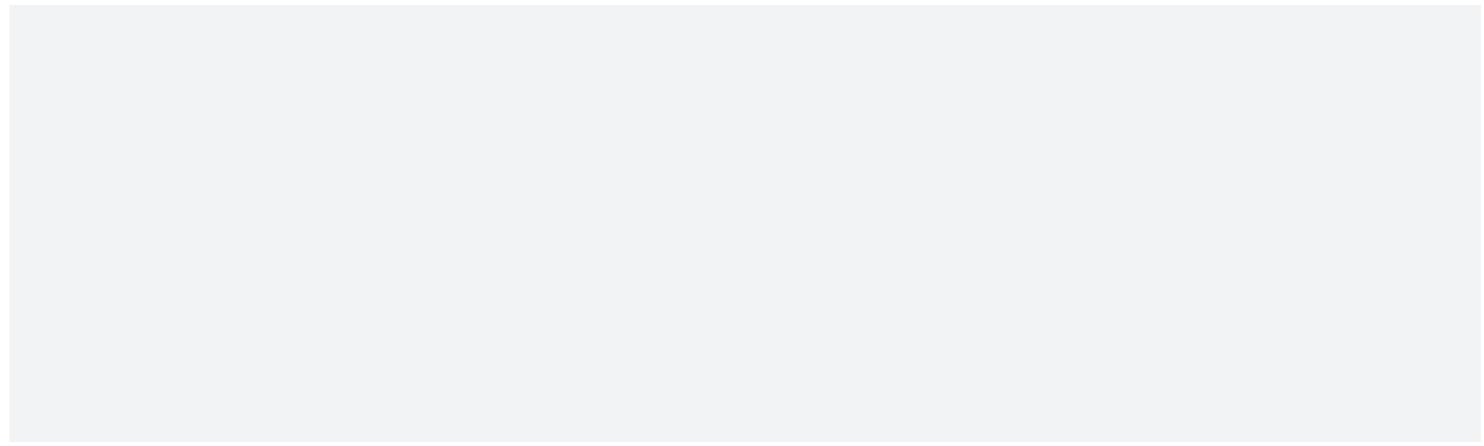

1919001256/365天

每年有近20亿人使用德国铁路网，从而使他们能够到达33890条铁路线上的任何目的地。

在众多铁路公司遍布世界各地的列车中，Dürr Technik的无油压缩机 - 甚至是整套辅助空气系统支撑着支持铁路的移动性。例如，通过压缩空气升高集电弓来将动力输送至架空线。

此外，我们的无油压缩机用于特种车辆，如无轨电车、卡车拖车或狩猎车。

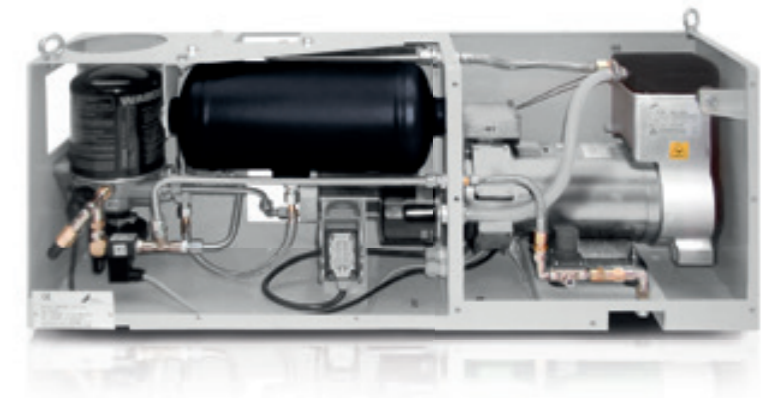



我们提供最先进的技术，甚至可以用于灵敏度高的场合。

Dürr Technik -
空气满足医学实验室的要求

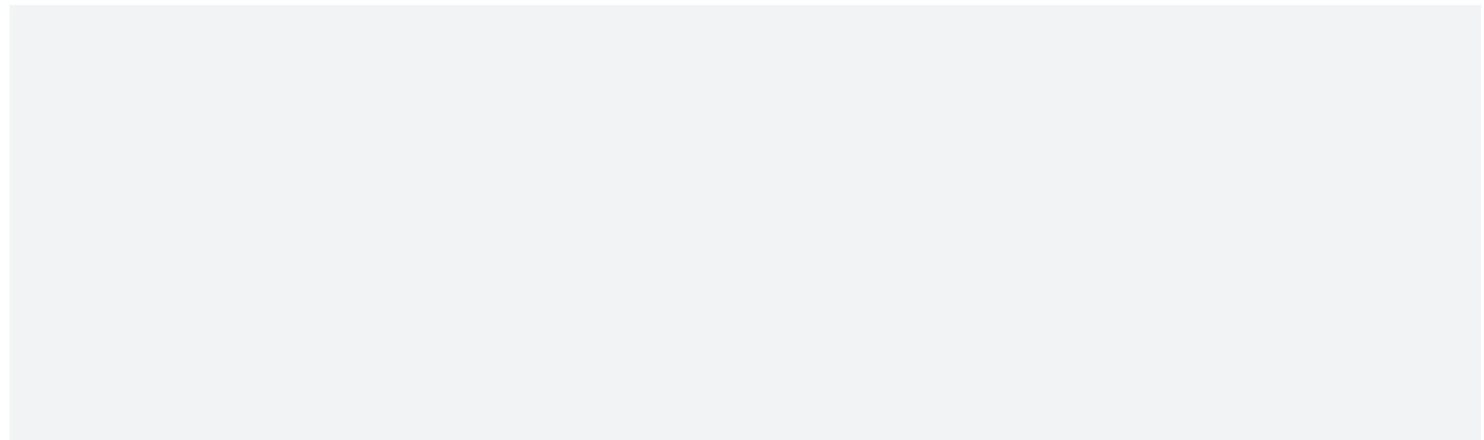

21,600/24小时

20世纪以前，维持成年人呼吸频率的一直都是依赖Pulmotor自动供氧人工呼吸器。

这种急救呼吸器是在1907年发明的，是挽救生命所必需的设备。

现代的呼吸器是一种微处理器控制的紧凑型高科技装置。根据使用情况，多数有关清洁度、一致性和绝对的操作可靠性的最严格要求都适用。Dürr Technik的无油压缩空气和最先进的技术在这个灵敏度极高的领域发挥着特殊的

此外，实验室对压缩空气有特殊要求。油气不仅会篡改测量结果，而且还会堵塞阀门和喷嘴，从而损坏这些高灵敏度产品。因此，优质无油压缩机是获得明确的结果所必需的。

我们的压缩空气处理符合ISO8573-1的规定，因此，用户可以对压缩空气在实验室和工艺甚至是敏感药物的安全性完全放心。

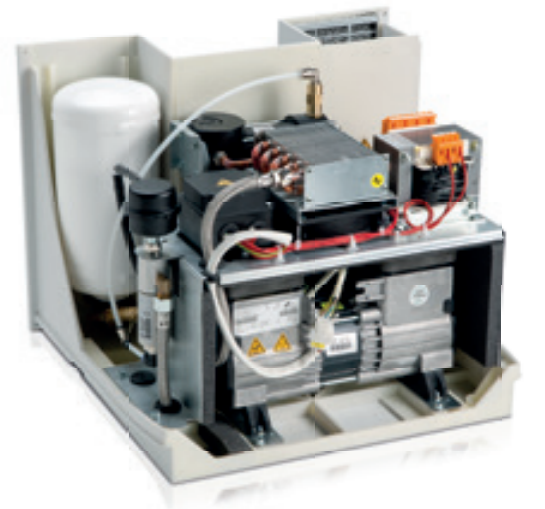



“ 创新技术显著减少二氧化碳消耗量，保护环境。 ”

D ü r r Technik - 空气满足饮料业的要求

1600000000/年

以升为单位的出口量证明了德国啤酒在世界各地都很受欢迎。

这同样适用于德国技术。分流均匀的啤酒需有密集、细腻的泡沫，因为只有这样，才能让人得到最好的享受。以前，啤酒泄放本身就是一门艺术；现在，更是一个技术问题。因此，D ü r r Technik的压缩机站被越来越多的使用。

现代化啤酒泵的优点是显而易见的：对于较长的饮料输送管线和更大的供应量可以实现短时间泄放，因过碳酸化而损失的啤酒量减小和二氧化碳消耗显著降低。密闭啤酒酒窖内使用空气更安全。

这使得无油压缩机不仅非常经济，而且有利于保护环境。

我们的技术在软饮料供应方面发挥了核心作用。知名食品连锁店使用D ü r r Technik的压缩机站来供应饮品已经有20年了。





“我们确保遍布世界各地的加油站可以安全回收油气，保证用户和环境的安全。”

Dürr Technik - 空气符合能源行业的要求

4.320/倒计时

在德国，法律规定加油站承租人需在4320分钟或72小时内修理好有缺陷的油气回收泵。

德国人平均每个月要加 150 万吨汽油。当然将油气回收到储罐时的操作室非常小心注意的。因此，相应的油气回收系统都配有监控装置，如果未在72 小时内修理好故障可自动关闭加油泵。

我们的创新型油气回收泵确保了在世界各地加油站的持久可靠运行。

在水处理和再生能源等领域，我们的设备为环境保护做出了巨大贡献 - 虽然他们隐身在幕后。



“我们的设备为工业生产的几乎所有环节都做出了富有成效的贡献。”

Dürr Technik –
空气符合工业的要求

在家里的几乎任何地方

前几页中，我们介绍了应用领域，如移动、饮料和能源领域。此外，Dürr Technik的压缩机和泵产品还用于以下行业：

- 电信
- 控制和测量技术
- 印刷业
- 塑料业
- 电器业
- 处理系统
- 自动化技术
- 牙科业
- 造船



无油压缩机

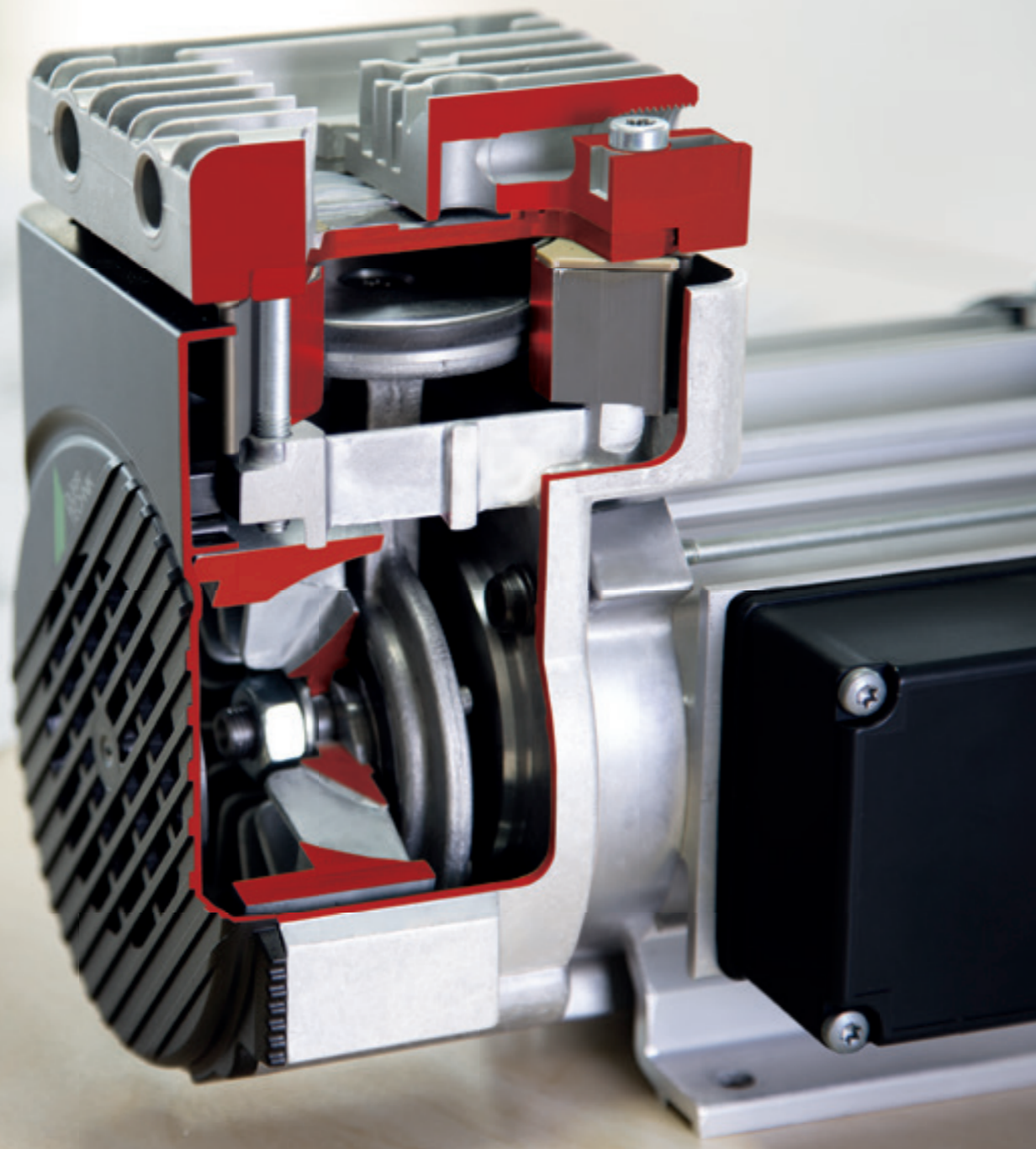

- 超静音
- 连续运行
- 使用寿命长
- 免维护
- 设计紧凑

Durr Technik - 优势造就差距

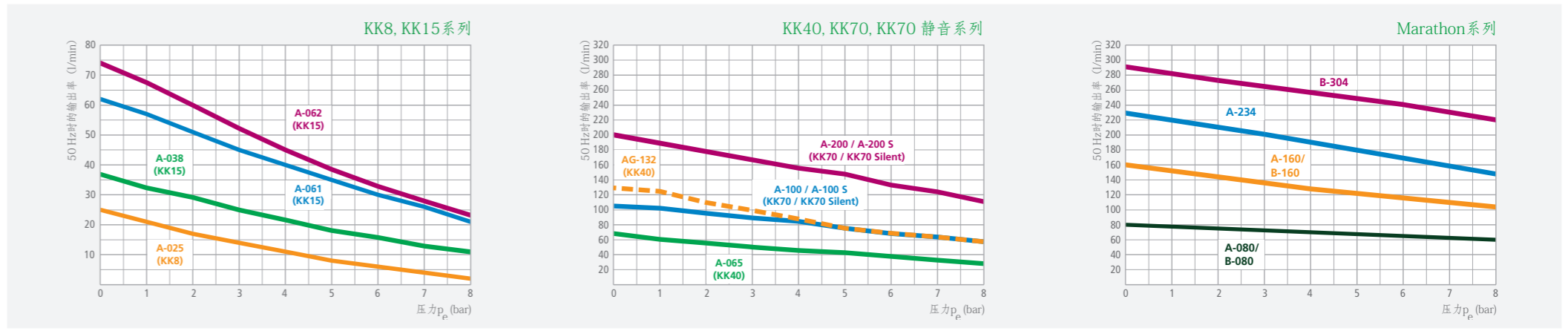

KK8、KK15、KK40、KK70、KK70静音 - Marathon系列
 客户可以根据自己的压缩空气供气配置从各种无油压缩机中进行选择。

KK8、KK15、KK40、KK70系列
 我们的小型无油压缩机配有可靠的紧凑型活塞，坚固耐用，可在高达55°C时100%连续运转。

KK70静音系列
 气动引流确保了静音运行，噪声级极低。

Marathon系列
 动力强劲且运行平稳的活塞式压缩机适用于最恶劣的连续运转场合。该系列的曲轴和活塞各自配有独立的轴承。



KK8 技术数据

型号	0巴时的流量 (l/min)	标称压力 PN (bar)	标称压力下的噪声级 (dB (A))	电机额定参数				防护等级 (IP)	尺寸 长x宽x高 (mm)	重量 (kg)
				额定功率 P1 (kW)	额定电流 (A)	标称电压 (V)	频率 (Hz)			
A-025	25	7	55	0,18	1,7	115	50	IP54	237x143x159	4,8
A-025	25	7	55	0,22	1,0	230	50	IP54	237x143x159	4,8
D-030	30	7	61	0,16	13,0	12	-	IP00	209x108x156	4,4
D-030	30	7	61	0,12	6,4	24	-	IP00	209x108x156	4,4



KK15 技术数据

型号	0巴时的流量 (l/min)	标称压力 PN (bar)	标称压力下的噪声级 (dB (A))	电机额定参数				防护等级 (IP)	尺寸 长x宽x高 (mm)	重量 (kg)
				额定功率 P1 (kW)	额定电流 (A)	标称电压 (V)	频率 (Hz)			
A-035/62	32	12	57	0,35	1,7	230	50	IP00	282x185x205	8,5
A-038	38	7	57	0,30	1,5	230	50	IP54	249x156x180	6,4
A-061	60	7	66	0,54	2,9	230	50	IP54	269x156x181	7,6
A-062	78	7	59	0,44	2,0	230	50	IP00	298x125x175	9,8
B-038	38	7	57	0,41	1,6 / 0,9	230/400	50	IP54	249x156x180	6,5
B-062	78	8,5	60	0,47	0,9	380-415	50	IP20	286x125x175	9,1
D-040	40	7	61	0,19	9,0	24	-	IP00	242x121x175	5,9
D-040	40	7	61	0,19	17,5	12	-	IP00	242x121x175	5,9
D-061	60	7	69	0,40	3,7	110	-	IP54	247x132x188	6,9
D-061	60	7	69	0,50	21,0	24	-	IP54	247x132x188	6,9
D-061	60	7	69	0,52	43,0	12	-	IP54	234x132x188	7,2



KK40 技术数据

型号	0巴时的流量 (l/min)	标称压力 PN (bar)	标称压力下的噪声级 (dB (A))	电机额定参数				防护等级 (IP)	尺寸 长x宽x高 (mm)	重量 (kg)
				额定功率 P1 (kW)	额定电流 (A)	标称电压 (V)	频率 (Hz)			
A-065	65	7	68	0,53	2,5	230	50	IP54	305x195x218	14,4
A-065	65	7	70	0,59	5,3	110-115	60	IP54	308x190x218	14,4
AG-132	130	7	71	0,82	3,9	230	50	IP54	340x276x190	18,0
AG-132	130	7	73	1,00	9,3	110/115	60	IP54	340x276x194	18,0
B-065	65	7	68	0,56	1,1	230/400	50	IP54	305x188x218	14,4
BG-132	130	7	71	0,89	2,0	230/400	50	IP54	322x276x190	18,0

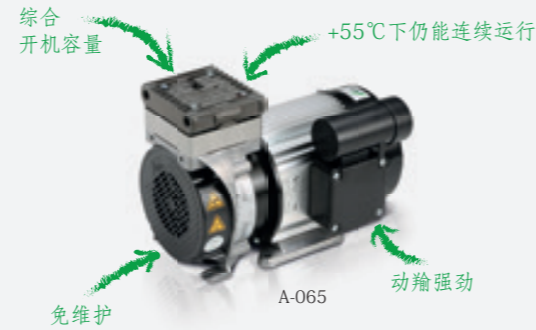

产品设计用于在最高7bar的压力下100%连续运行。工作压力也可以更高。这种情况下，请联系我们。

KK70 技术数据

型号	0巴时的流量 (l/min)	标称压力 PN (bar)	标称压力下的噪声级 (dB (A))	电机额定参数				防护等级 (IP)	尺寸 长x宽x高 (mm)	重量 (kg)
				额定功率 P1 (kW)	额定电流 (A)	标称电压 (V)	频率 (Hz)			
A-100	105	8	66	1,03	12,9	100-110	50	IP44	340x200x283	21,0
A-100	105	8	66	0,92	4,9	230	50	IP54	355x200x283	20,0
A-200	195	8	69	1,37	6,3	230	50	IP54	445x205x295	33,0
B-100	105	8	66	1,00	3,1	230/400	50	IP44	330x200x283	20,3
B-200	195	8	69	1,40	4,9/2,9	230/400	50	IP54	445x205x295	31,0



KK70 静音型技术数据超长使用寿命

型号	0巴时的流量 (l/min)	标称压力 PN (bar)	标称压力下的噪声级 (dB (A))	电机额定参数				防护等级 (IP)	尺寸 长x宽x高 (mm)	重量 (kg)
				额定功率 P1 (kW)	额定电流 (A)	标称电压 (V)	频率 (Hz)			
A-100S	100	8	64	0,88	3,7	230	50	IP44	345x260x310	19,0
A-200S	200	8	68	1,32	7,1	230	50	IP44	385x360x310	27,3

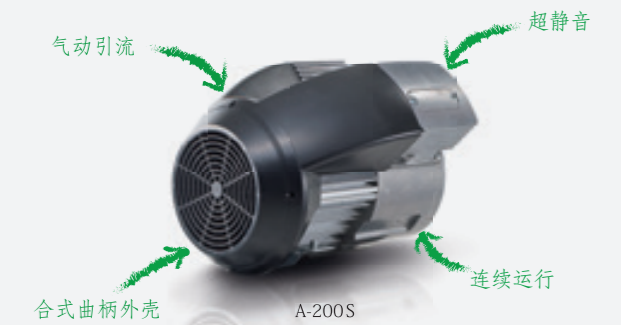

MARATHON 技术数据

型号	0巴时的流量 (l/min)	标称压力 PN (bar)	标称压力下的噪声级 (dB (A))	电机额定参数				防护等级 (IP)	尺寸 长x宽x高 (mm)	重量 (kg)
				额定功率 P1 (kW)	额定电流 (A)	标称电压 (V)	频率 (Hz)			
A-080	80	7	68	0,80	4,3	230	50	IP54	425x193x300	24,3
A-160	160	7	71	1,30	6,3	230	50	IP54	425x350x295	26,0
A-234	230	7	78	1,90	8,1	230	50	IP54	620x350x295	45,9
B-080	80	7	73	0,60	2,5	400	50	IP54	425x180x300	24,5
B-160	160	7	72	1,40	3,1	400	50	IP54	425x355x295	25,9
B-304	290	7	77	2,95	4,4	400	50	IP54	620x350x295	47,0

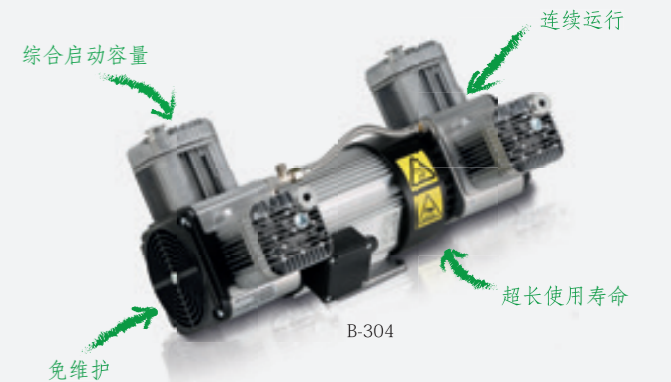

产品设计用于在最高7bar的压力下100%连续运行。工作压力也可以更高。这种情况下，请联系我们。



- 灵活的模块化设计
- 3-90升的压力容器
- 25-290升/分钟的输出率
- 连续运行
- 可选压缩空气制备装置

Dürr Technik -
优势 造就差距

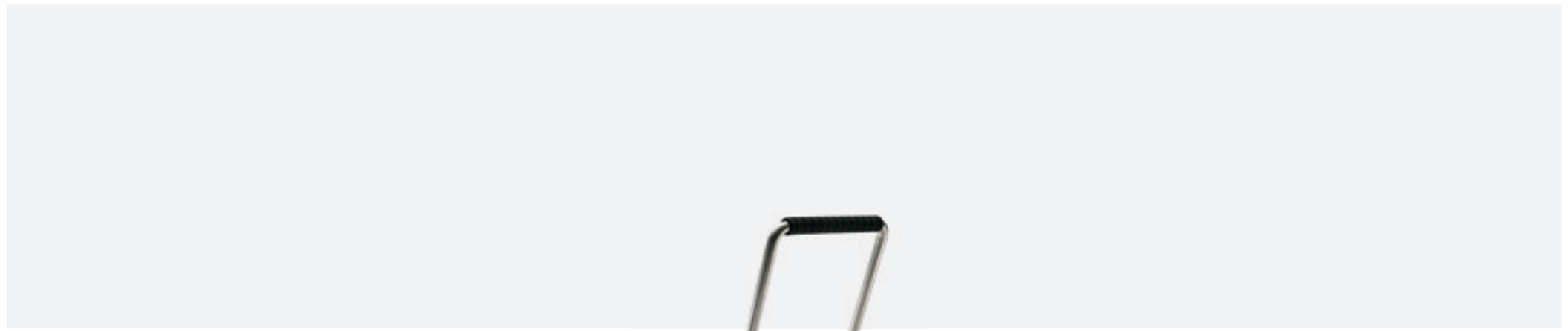

UA-025



WA-038



带推车的移动式
压缩机站



TA-065K



TA-200M



HA-160M

无油压缩机站

Dürr Technik利用模块化结构为用户创造出可以满足特定需求的理想设备。

选择模块时，工作条件和工作场所发挥着重要作用。

压缩空气处理

根据ISO8573-1的规定，压缩空气的质量与其所含水分、油和固体的含量有关。

通过我们的模块，用户可以根据自己的需要来处理压缩空气。

灵活性更高

除了个性化的系统解决方案外，Dürr Technik公司还提供模块化设计的压缩机组。可以完全根据客户的具体要求来配置各种标准组件。客户获得的利益：受益于很短的输出时间和优良的性能/价格比。

我们的10、25、55和90升压力容器内部标配有抗菌涂层。

如果需要干燥的空气，渗膜式干燥器具有不同的压力露点 - 可以实现100%连续运行，同时节省吹洗空气消耗量。专利型安全阀优化启动过程。

当然，同样的高质量标准适用于我们的个性化系统解决方案的所有模块。请随时与我们联系。

机头型号	储气罐容积					选项		
	3升	10升	25升	55升	90升	K	AK	M*
A-025	UA-025	WA-025	TA-025	HA-025		x	x	
A-038	UA-038	WA-038	TA-038	HA-038		x	x	
B-038	UB-038	WB-038	TB-038	HB-038		x	x	
A-061		WA-061	TA-061	HA-061		x	x	
A-062		WB-062	TA-062	HA-062		x	x	
B-062		WB-062	TB-062	HB-062		x	x	
A-065		WA-065	TA-065	HA-065		x	x	x
B-065		WB-065	TB-065	HB-065		x		x
AG-132		WAG-132	TAG-132	HAG-132	PAG-132	x	x	x
BG-132		WBG-132	TBG-132	HBG-132	PBG-132	x		x
A-100			TA-100	HA-100	PA-100	x	x	x
B-100			TB-100	HB-100	PB-100	x		x
A-200			TA-200	HA-200	PA-200	x	x	x
B-200			TB-200	HB-200	PB-200	x		x
A-080			TA-080	HA-080	PA-080	x	x	x
B-080			TB-080	HB-080	PB-080	x		x
A-160			TA-160	HA-160	PA-160	x	x	x
B-160			TB-160	HB-160	PB-160	x		x
A-234				HA-234	PA-234	x	x	x
B-304				HB-304	PB-304	x		x

- K = 自动冷凝排水和机械启动泄压
 - AK = 自动电磁阀启动和自动冷凝排水
 - M = 膜干燥装置，包括自动冷凝排水和自动电磁阀启动
- * = 仅适用于25升和55升容器

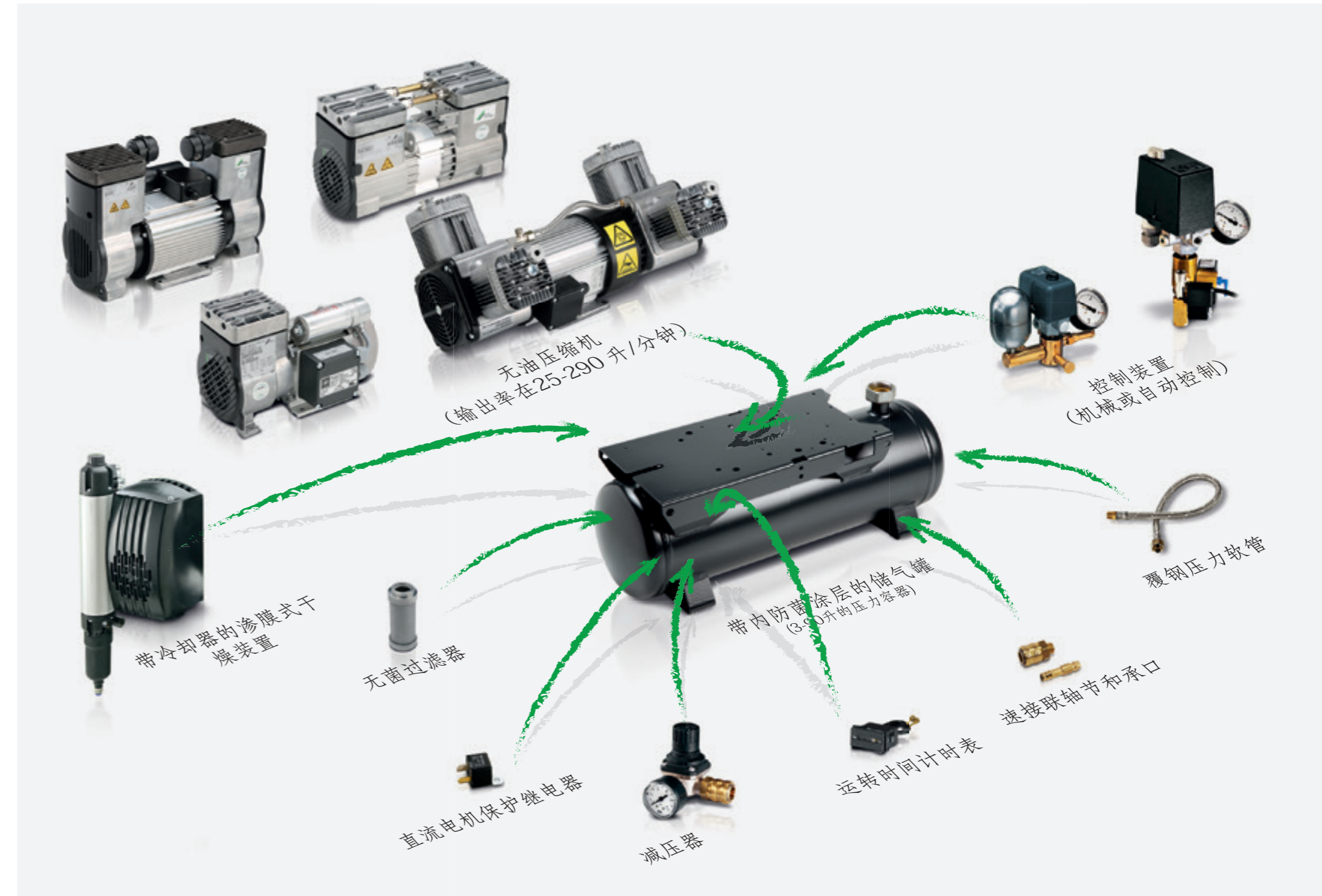



- 超静音 - 有针对性的降噪
- 即插即用
- 连续运行
- 减压器实现精确抽气

Dürr Technik - 优势 造就差距

SAS - 静音型空气系统

带手提把手的即插即用压缩机。占用空间最小 - 机动性最大。

我们的小型压缩机安装在通风的便携式消音箱内进一步降低了噪音水平。

也可订制用于干燥内窥镜的特殊压缩机机型。



SICOLAB

实验室用压缩机站
静音、紧凑、可移动。

SICOLAB无油压缩机具有极佳的隔音性能；运行时的振动极轻微，可以用在移动载体上的任何地方。

SICOLAB 压缩机体积小，适合安装在实验室工作台下方。在其保护外壳内可以再安装活性炭过滤器和无菌过滤器以及渗膜式干燥器。



静音型空气系统技术数据

型号	0巴时的流量	5巴时的流量	标称压力 PN	标称压力下的噪声级	容器容量	标称电压	频率	尺寸长x宽x高	重量
	(l/min)	(l/min)	(bar)	dB (A)	(l)	(V)	(Hz)	(mm)	(kg)
SAS-025	20	8	7	48	3	230	50	400x340x320	15,3
SAS-038	26	15	7	49	3	230	50	400x340x320	17,3
SAS-038	28	16	7	52	3	115	60	400x340x320	18,1
SAS-062	58	36	7	53	3	115	60	400x340x320	20,9
SAS-062	50	33	7	50	3	230	50	400x340x320	20,9

内窥镜版静音型空气系统技术数据

型号	0巴时的流量	1巴时的流量	标称压力 PN	标称压力下的噪声级	容器容量	标称电压	频率	尺寸长x宽x高	重量
	(l/min)	(l/min)	(bar)	dB (A)	(l)	(V)	(Hz)	(mm)	(kg)
SAS-038 Endo	26	22	1	47	3	230	50	400x340x320	18,1

带渗膜式干燥器的静音型空气系统技术数据

型号	0巴时的流量	5巴时的流量	标称压力 PN	标称压力下的噪声级	容器容量	标称电压	频率	尺寸长x宽x高	重量
	(l/min)	(l/min)	(bar)	dB (A)	(l)	(V)	(Hz)	(mm)	(kg)
SAS-062 M	40	20	5	50	-	230	50	400x340x320	20,0



SICOLAB技术数据

型号	空气质量	集成式压缩机	无菌过滤器0,01 μm	渗膜式干燥器	活性炭过滤器
SICOLAB 062	无油	A-062			
SICOLAB 100		A-100			
SICOLAB 200		A-200			
SICOLAB 062F	无油、纯净	A-062	X		
SICOLAB 100F		A-100	X		
SICOLAB 200F		A-200	X		
SICOLAB 062M	无油、干燥	A-062		X	
SICOLAB 100M		A-100		X	
SICOLAB 200M		A-200		X	
SICOLAB 062MF	无油、干燥且纯净	A-062	X	X	
SICOLAB 100MF		A-100	X	X	
SICOLAB 200MF		A-200	X	X	
SICOLAB 062MFA	无油、干燥、纯净且无味	A-062	X	X	X
SICOLAB 100MFA		A-100	X	X	
SICOLAB 200MFA		A-200	X	X	

型号	0巴时的流量	5巴时的流量	标称压力 PN	标称压力下的噪声级	容器容量	标称电压	频率	尺寸长x宽x高	重量
	(l/min)	(l/min)	(bar)	dB (A)	(l)	(V)	(Hz)	(mm)	(kg)
SICOLAB 062	60	37	7	46	25	230	50	510x580x653	66,0
SICOLAB 100	100	70	7	49	25	230	50	510x580x653	76,0
SICOLAB 200	190	145	7	52	25	230	50	510x580x653	93,0
SICOLAB 062F	60	37	7	46	25	230	50	510x580x653	66,0
SICOLAB 100F	100	70	7	49	25	230	50	510x580x653	76,0
SICOLAB 200F	190	145	7	52	25	230	50	510x580x653	93,0
SICOLAB 062M	32	32	7	46	25	230	50	510x580x653	68,0
SICOLAB 100M	59	59	7	49	25	230	50	510x580x653	78,0
SICOLAB 200M	122	122	7	52	25	230	50	510x580x653	95,0
SICOLAB 062MF	32	32	7	46	25	230	50	510x580x653	68,0
SICOLAB 100MF	59	59	7	49	25	230	50	510x580x653	78,0
SICOLAB 200MF	122	122	7	52	25	230	50	510x580x653	95,0
SICOLAB 062MFA	32	32	7	46	25	230	50	510x580x653	68,0
SICOLAB 100MFA	59	59	7	49	25	230	50	510x580x653	78,0
SICOLAB 200MFA	122	122	7	52	25	230	50	510x580x653	95,0





- 使用寿命长
- 可靠
- 连续运行
- 振动小
- 用于1~交流电机的标准电机保护

Dürr Technik - 优势 造就差距

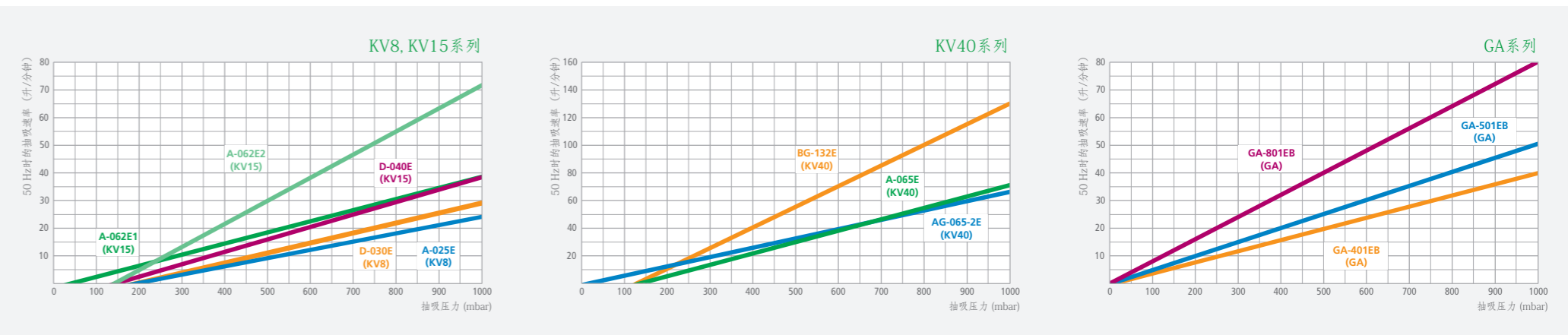

KV8, KV15, KV40, GA 系列

我们的系列产品凭借长使用寿命、可靠性和高操作安全性脱颖而出。可从下面两个系统中选择一个：

KV 无油活塞式真空泵

无需维护，使用寿命长。运行数千小时后几乎仍能保持恒定吸力。

GA 油润旋片式真空泵

通过油压缩实现更高极限真空度，同时运行噪音极低。



KV8*技术数据

型号	抽吸速率 (l/min)	端压 (mbar)	噪声级 dB (A)	电机额定参数				防护等级 (IP)	尺寸 长x宽x高 (mm)	重量 (kg)
				额定功率 P1 (kW)	额定电流 (A)	标称电压 (V)	频率 (Hz)			
A-025E	25	< 150	57	0.12	1.2	115	50	IP54	237x143x159	4.8
A-025E	25	< 150	57	0.12	1.2	115	60	IP54	237x143x159	4.8
A-025E	25	< 150	55	0.16	0.7	230	50	IP54	237x143x159	4.8
A-025E	25	< 150	55	0.20	0.7	230	60	IP54	237x143x159	4.8
D-030E	30	<180	53	0.08	6.7	12	-	IP00	209x108x156	4.4
D-030E	30	<180	59	0.08	3.0	24	-	IP00	209x108x156	4.4



KV15*技术数据

型号	抽吸速率 (l/min)	端压 (mbar)	噪声级 dB (A)	电机额定参数				防护等级 (IP)	尺寸 长x宽x高 (mm)	重量 (kg)
				额定功率 P1 (kW)	额定电流 (A)	标称电压 (V)	频率 (Hz)			
A-038E	38	150	54	0,20	1.3	230	50	IP54	249x156x180	6,4
A-062E1	38	30	49	0,25	1.6	230	50	IP20	291x139x205	9,3
A-062E2	72	150	53	0,26	1.2	230	50	IP20	291x150x183	9,3
B-038E	38	150	54	0,18	1.4/0.8	230/400	50	IP54	249x156x180	6,5
D-040E	40	150	59	0,10	8,7	12	-	IP20	242x121x175	6,0
D-040E	40	150	59	0,12	5,0	24	-	IP20	242x121x175	6,0
D-061E	61	150	61	0,26	11,0	24	-	IP54	234x137x190	7,1



KV40*技术数据

型号	抽吸速率 (l/min)	端压 (mbar)	噪声级 dB (A)	电机额定参数				防护等级 (IP)	尺寸 长x宽x高 (mm)	重量 (kg)
				额定功率 P1 (kW)	额定电流 (A)	标称电压 (V)	频率 (Hz)			
A-065E	65	120	60	0.39	1.7	230	50	IP54	305x188x218	14.0
AG-065-2E	63	30	63	0.53	2.5	230	50	IP54	322x276x180	16.5
AG-132E	130	120	63	0.53	2.5	230	50	IP54	322x276x180	16.5
BG-132E	130	120	63	0.38	0.9	230/400	50	IP54	322x276x180	16.5

*按需增配直流电机

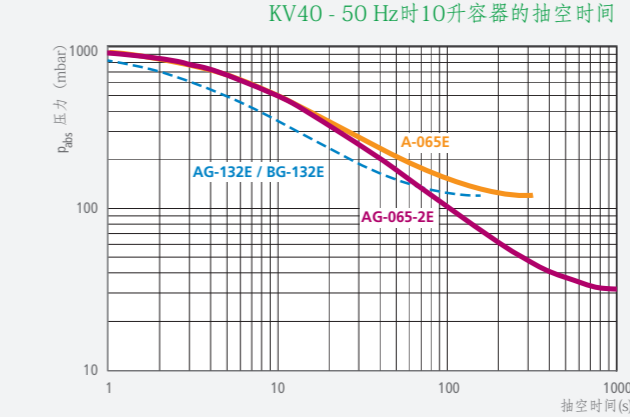
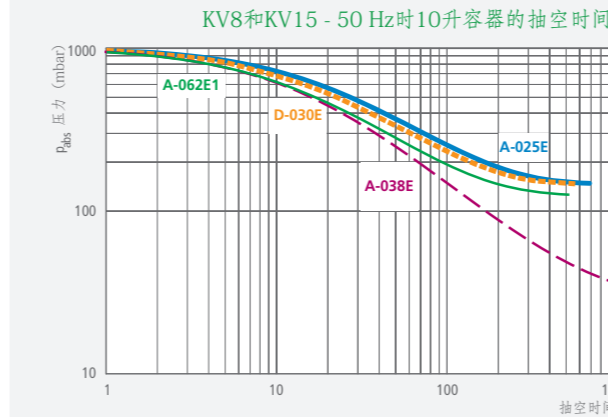

举例:
需抽空的容量 = 80 升
所需真空 = 200 mbar
所需泵 = A-065E
抽空时间 = 80/10x55=440 秒

技术数据 GA**

型号	抽吸速率 (l/min)	端压 (mbar)	噪声级 dB (A)	电机额定参数				防护等级 (IP)	尺寸 长x宽x高 (mm)	重量 (kg)
				额定功率 P1 (kW)	额定电流 (A)	标称电压 (V)	频率 (Hz)			
GA-401EB	40	5	57	0,15	0.8	230	50	IP54	272x135x185	9,6
GA-401EB	48	5	57	0,18	2,0	115	50	IP54	272x135x185	9,6
GA-501EB	50	3	62	0,30	1,6	230	50	IP54	272x135x185	9,6
GA-801EB	80	3	65	0,30	1,3	230	50	IP54	272x135x185	9,6

** 所有230V设备也可定制TB便携式即插即用型。

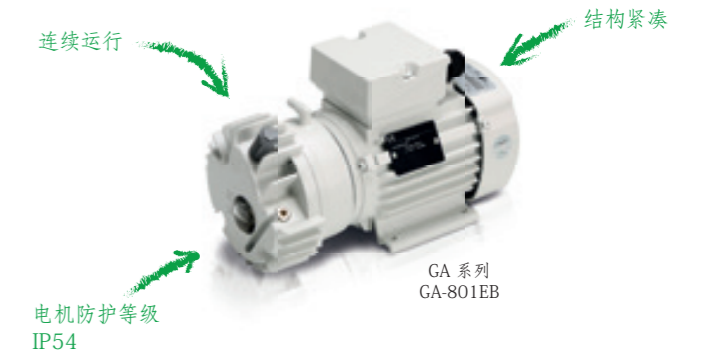



- 使用寿命长
- 流量恒定
- 防冷凝
- 独立旋转
- 适用于新安装或翻新设备

Dürr Technik -
优势 造就差距

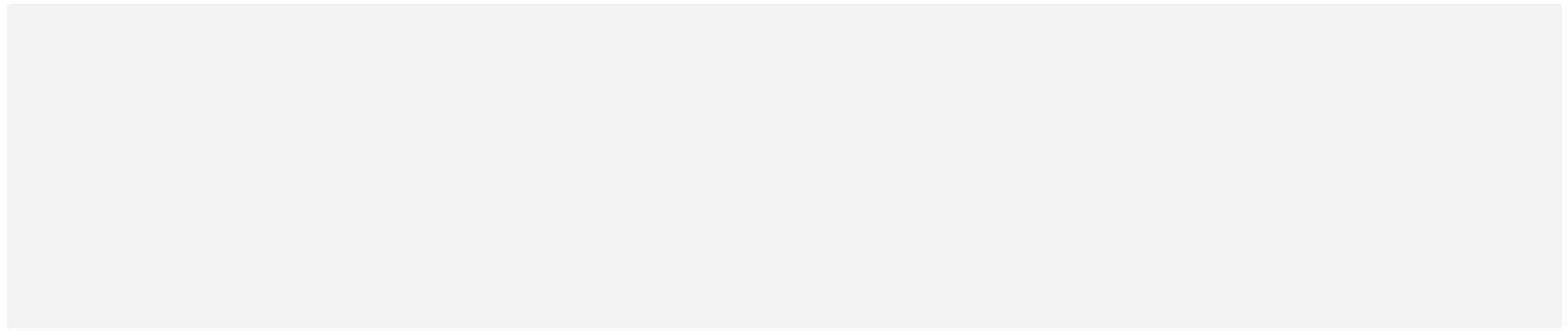

MEX 系列

MEX 全系列油气回收泵因其最高可靠性和使用安全性脱颖而出。

专利预燃室配有排水系统，可保证对冷凝物和液体不敏感。自调节活塞密封圈使得泵在整个生命周期内保持恒定的容积流量。灵活的安装位置、任意调节的电机速度和-40~+60的温度范围均为在全球范围内灵活使用我们的泵产品铺平了道路。

皮带传动式 MEX 0831

配有皮带传动装置的的坚固式小型油气回收泵。

直接传动式 MEX0544

通过单缸或双缸直接传动。使用专用联轴器，可轻松将泵压头从电机上拆下并更换。

MEX 箱式0685

因其体积小和节省空间的设计特别适用于改造安装。运行时的振动极小。安装简单、灵活 - 可水平或垂直安装 - 每个动力吸嘴配有两根吸入连接管，地下水槽只有一个压力孔。

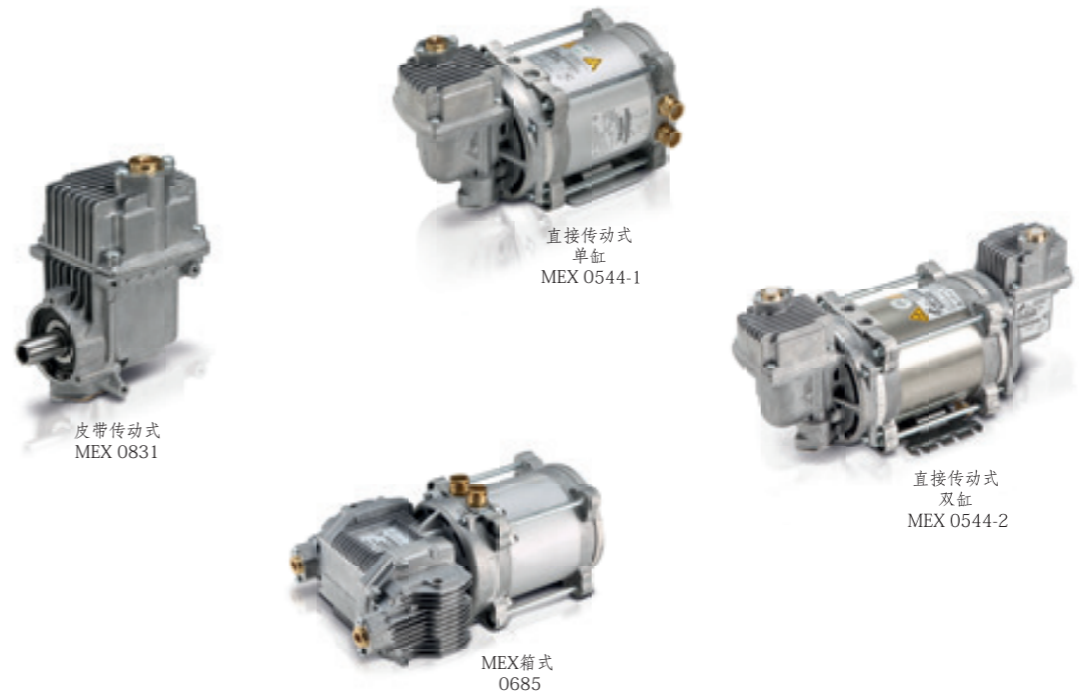

皮带传动式
MEX 0831

直接传动式
单缸
MEX 0544-1

直接传动式
双缸
MEX 0544-2

MEX箱式
0685

皮带传动式MEX技术数据 0831

型号	流量	端压	推荐电机功率	最大允许转速	尺寸 长X宽X高
	V (l/min)	(mbar)	(W)	(1/min)	(mm)
0831-11/600	44	~150	150 (200)	2300	148x88x188

附件：皮带轮（94mm有效直径）、替换泵和电机。

备注：

*V=背压下的流量， $P_e=150\text{mbar}$ 和抽吸压力， $P_{abs}=900\text{mbar}$

泵用介质：空气

噪声级：<70 dB(A)

P_{abs} =绝对压力



直接传动式单缸MEX 0544-1技术数据

型号	流量 V (l/min)	端压 (mbar)	继电器 (V)	电机额定参数				尺寸 长X宽X高 (mm)
				额定功率 P1 (W)	额定电流 (A)	标称电压 (V)	频率 (Hz)	
3-motor 50 Hz								
0544 1000K	53	~150	24 DC	285-312	0,75	380-415	50	310x152x201
0544 1100K	53	~150	无	285-312	0,75	380-415	50	310x152x201
0544 1700K	53	~150	220-240AC	285-312	0,75	380-415	50	310x152x201
1-motor 50 Hz								
0544 1200K	53	~150	24 DC	440-480	2,20	200-240	50	365x152x201
0544 1250K	53	~150	220-240AC	310	1,35	230	50	315x152x201
0544 1300K	53	~150	无	440-480	2,20	200-240	50	365x152x201
1-motor 60 Hz								
0544 1400K	38	~150	24 DC	200-230	1,80	110-127	60	365x152x201
0544 1500K	38	~150	无	200-230	1,80	110-127	60	365x152x201
0544 1800K	38	~150	无	250	1,15	220	60	365x152x201

备注：

*V=背压下的流量， $P_e=150\text{mbar}$ 和抽吸压力， $P_{abs}=900\text{mbar}$

泵用介质：空气

噪声级：<70 dB(A)

P_{abs} =绝对压力



直接传动式双缸MEX 0544-2技术参数

型号	流量 V (l/min)	端压 (mbar)	继电器 (V)	电机额定参数				尺寸 长X宽X高 (mm)
				额定功率 P1 (W)	额定电流 (A)	标称电压 (V)	频率 (Hz)	
3-电机50 Hz								
0544 2000K	53	~150	24 DC	340-375	0,90	380-415	50	432x152x201
0544 2100K	53	~150	无	340-375	0,90	380-415	50	432x152x201
0544 2700K	53	~150	220-240AC	340-375	0,90	380-415	50	432x152x201
1-电机50 Hz								
0544 2200K	53	~150	24 DC	660-720	3,00	220-240	50	487x152x201
0544 2250K	53	~150	230 AC	690	3,00	230	50	487x152x201
0544 2300K	53	~150	无	660-720	3,00	220-240	50	487x152x201
1-电机60 Hz								
0544 2400K	53	~150	24 DC	320-370	2,90	110-127	60	487x152x201
0544 2500K	38	~150	无	320-370	2,90	110-127	60	487x152x201
0544 2800K	38	~150	无	330	1,50	220	60	487x152x201
3-电机60 Hz								
0544 2850K	38	~150	24 DC	260-280	1,20	220-230	60	432x152x201

备注：

*V=背压下的流量， $P_e=150\text{mbar}$ 和抽吸压力， $P_{abs}=900\text{mbar}$

泵用介质：空气

噪声级：<70 dB(A)

P_{abs} =绝对压力



MEX箱式0685技术参数

型号	流量 V (l/min)	端压 (mbar)	继电器 (V)	电机额定参数				尺寸 长X宽X高 (mm)
				额定功率 P1 (W)	额定电流 (A)	标称电压 (V)	频率 (Hz)	
3-电机50 Hz								
0685 1000	2x45*	~150	24 DC	320	0,8	400	50	378x230x192

备注：

*V=背压下的流量， $P_e=50\text{mbar}$ 和抽吸压力， $P_{abs}=850\text{mbar}$

泵用介质：空气

噪声级：<70 dB(A)

P_{abs} =绝对压力





Dürr Technik ■ 德国
 ■ 品质
 ■



值得信赖的品质

从支持到开发，从生产到服务 - 品质是贯穿所有业务领域的一个基本要素。

我们的员工有着高度的质量认知，并接受过出口培训和深造。

我们的产品和工艺在不断改进的过程中不断进行测试。所有工艺均记录在案，并经独立认证机构定期认证。

您，作为一位受益于所有操作流程均受系统监控的客户 - 可获得最高标准的优质产品。



德国

D ü r r Technik GmbH & Co. KG
Pleidelsheimer Strasse 30
74321 Bietigheim-Bissingen
电话: +49 (0) 7142-90 22-0
传真: +49 (0) 7142-90 22-99
office@duerr-technik.de
www.duerr-technik.com

美国

D ü r r Technik USA, Inc.
1295 Walt Whitman Road,
USA-NY 11747-3062 Melville
电话: +1 516-214-56 59
传真: +1 516-433-76 84
office@durrtechnikusa.com
www.durrtechnikusa.com

英国

D ü r r Technik UK Ltd.
Unit 13 The Industrial Quarter
Bath Business Park
Foxcote Avenue
Peasedown St. John
UK-Bath BA2 8SF
电话: +44 (0) 1761-42 29 44
传真: +44 (0) 1761-42 08 95
office@durrtechnik.co.uk
www.durrtechnik.co.uk

中国

欧珥迪压缩机技术 (上海) 有限公司
地址: 上海市青浦区赵重公路
1236号
电话: +86- (0) 21-69218321
传真: +86- (0) 21-69218322
office@durrtechnik.com.cn
www.durrtechnik.com.cn

- 总部及生产基地
- 销售办事处及生产基地
- 销售办事处
- 合作公司



在全球范围内运行
当然, 也在您身边。

作为您的得力合作伙伴, D ü r r Technik 遍布世界各地。欲了解本地 联系合作伙伴详情, 请登陆我们的网站:

<http://www.duerr-technik.com>

您还可以在网站上找到关于我们的产品、最新技术细节和技术创新的更多信息。





Dürr Technik GmbH & Co. KG
Pleidelsheimer Strasse 30
74321 Bietigheim-Bissingen

Tel. +49 (0) 7142-90 22-0
Fax +49 (0) 7142-90 22-99

office@duerr-technik.de

www.duerr-technik.com

