

 Wilson® VH1150  
维氏硬度计

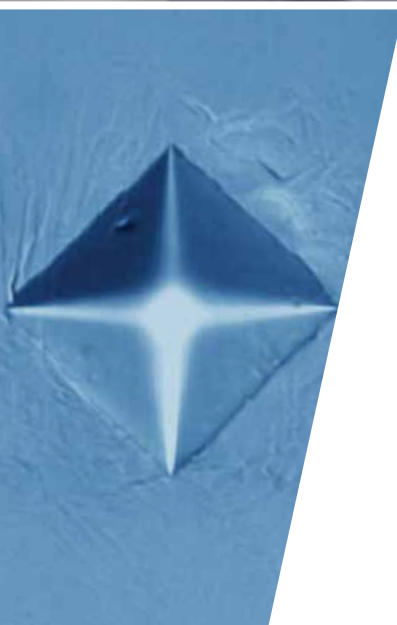

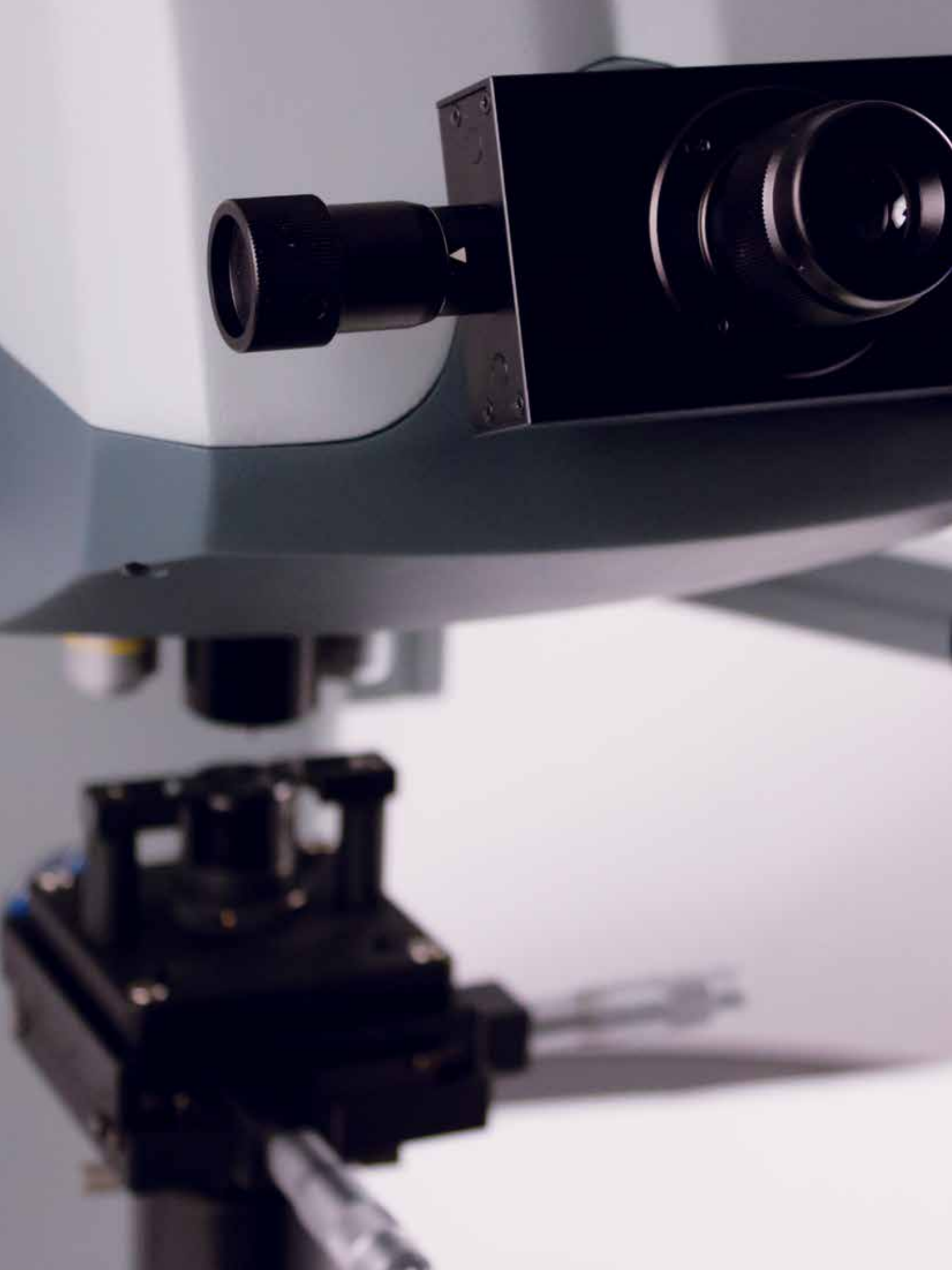

# Wilson® VH1150 维氏硬度计

Wilson VH1150是一台终极进化的维氏硬度计，可提供300gf-50kgf的独特负载范围。自动加载选择为用户省去了一个难以操作的旋钮，并开启了自动化应用的新可能。连同可调节的底盘和

倾斜的用户界面，自动加载的选择为用户打造了完全符合人体工学的系统中心。多尺度变换，形状校正和USB数据输出使硬度测试更容易，帮助您能更专注于测试过程中的控制。

## 内置相机（可选）

- 从接触到灰尘保护
- 安全防止意外错位

## SmartUI 界面

- 清晰的菜单选项
- 快速评估结果和设置您的参数

## 5位转塔

- 自动转塔
- 四个物镜和一个压头位

## USB 数据输出

- 自动将数据导入文件
- 多种常见的电子表格程序



## 0.3 – 50kgf 测试载荷范围

- 测试范围广，10个独立载荷

## 自动选择载荷

- 在触摸屏上选择负载，机器调节力学

## 测试载荷范围 & 硬度标尺

	0.3kg	0.5kg	1kg	2kg	3kg	5kg	10kg	20kg	30kg	50kg
	HV0.3	HV0.5	HV1	HV2	HV3	HV5	HV10	HV20	HV30	HV50
	HK0.3	HK0.5	HK1							

# Wilson® VH1150 Delivers

## 五位自动转塔

该VH1150自动转塔的精密机械允许快速安静的定位，压头和物镜切换也是其自动测试循环的一部分。

转塔提供4个物镜位置，满足了用户所需应用的所有放大倍率。标准10x和20x物镜可以延伸或扩展到50x，甚至是100x的物镜，从而满足了对高达1000x的应用。可选5x物镜具有宽的视野，使得自动XY平台控制起来更容易。



## 自动选择载荷

加载选择是通过触摸屏界面控制，无需用户手动操作。这不仅满足人体工学，也有助于防止用户操作错误。



## 最佳的光学系统确保结果的准确性

精确的压入系统是硬度计的关键要求，但是，它必须与准确的压痕测量系统相结合。

高品质的光学系统与具有专利权的组件系统，为用户提供了无与伦比的图像质量，这在以前的硬度测试系统中是无法达到的，能提供尽可能最准确的测试精度。

可选在该系统上附加一台数码相机，这是自动化程序所需的。该相机安置在机器内部，避免灰尘和污染物进入，同时也防止了机器对准移位。

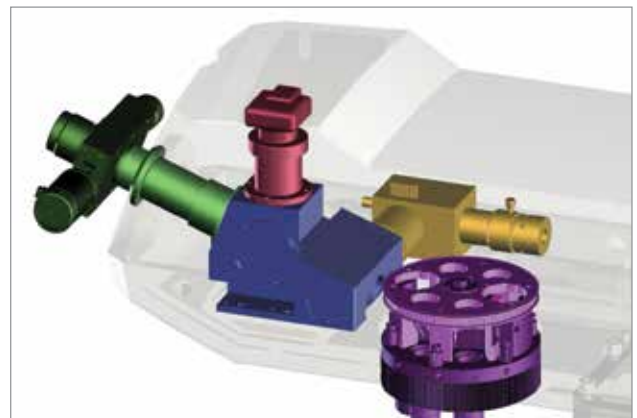

## Smart UI - 功能全变 & 使用便捷

- 智能化的用户操作界面，标签式的操作菜单可以进行测试，统计，和设置。用户无需通过深埋的菜单进行设置。
- 5.7英寸超大触摸屏提供了50%更多的可视范围。
- 常用功能按钮设置成机械按键，例如，打压，转塔旋转，亮度等，这样可以延长使用寿命，节省更换费用。
- 扩展的统计功能是内置的，包括均值，标准差，最小值，最大值和范围。
- Eco-Power使VH1150进入待机模式时不能使用。
- 形状校正，以测试凸面或凹面形试样。
- 硬度转换为洛氏，布氏或拉伸强度根据ASTM E140和ISO18625标准。



- VH1150测试数据可以与一个单一的按钮通过一个集成的USB端口导出。结果保存为csv格式，它可以在Microsoft Excel和其它分析程序中轻松打开。
- 可以定义默认的测试物镜，这样测试完成以后，会自动转到默认的测试物镜位置。

## 选择正确的夹具

安装和测试时，保持试样固定在夹具上是非常重要的。正确的夹具将有助于确保样品稳定。

各种不同的夹具，可以用来夹持镶嵌样，小直径的圆柱样，线状样品，薄型试样等。

具体请参阅标乐产品目录，选择应用的适当夹具。



# 控制 & 评估软件

## 相机和自动化选择

硬度仪的操作可以通过专业的综合的软件进行控制，例如自动打压，自动测量，设置和自动程序的运行，最小程度的受到人为的影响。

基本版的软件可以使得客户在屏幕上测量压痕，既简单又方便。用户需要在屏幕上手动测量压痕。屏幕上测量压痕可以提高压痕的识别性和结果的重现性。若是用半自动软件，测试点的位置可以通过自动XY试台控制。

自动压痕测量功能（全自动版本是标配，半自动和基础版本是可选配置），不仅降低了整体测试时间，也减少了手动测量时可能会出现的错误。软件使用先进的成像处理过程，和多种算法来识别压痕的边界。可以通过调整这些参数来测量各种不同测量条件。



## 用户自定义

使用一套简单的工具，用户便可在程序中自定义测试模式。程序可以保存并在需要时编辑，复制或修改。预先设定好的

程序可以继续加步骤或修正，以适应某些特定的应用。用户可保存所设定好的时间和提高定位精度。

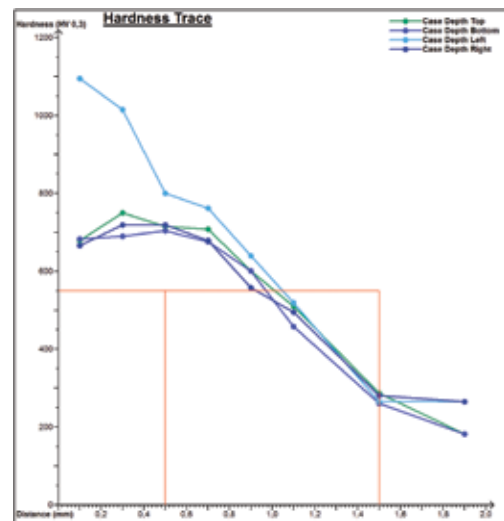
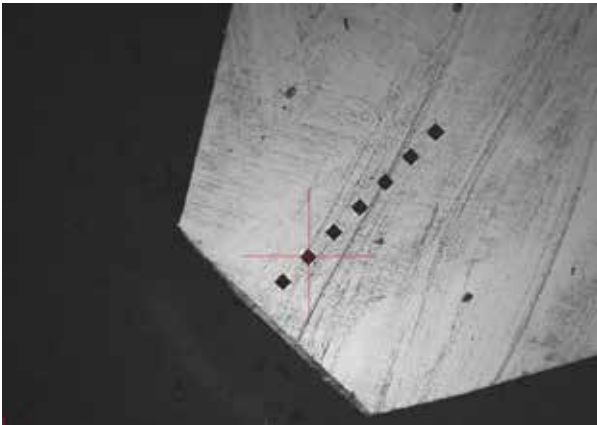

## Wilson® 硬度块 & 压头

Wilson的硬度块和压头的使用范围非常宽，可应用于Vickers, Knoop, Rockwell和Brinell的测试。符合一系列国际标准，包括ASTM和ISO。硬度块和压头符合最新的标准和使用最新的光学测量技术。我们拥有自己的校准实验室，可直接NIST溯源，并通过了A2LA的ISO /IEC 17025国际公认标准。



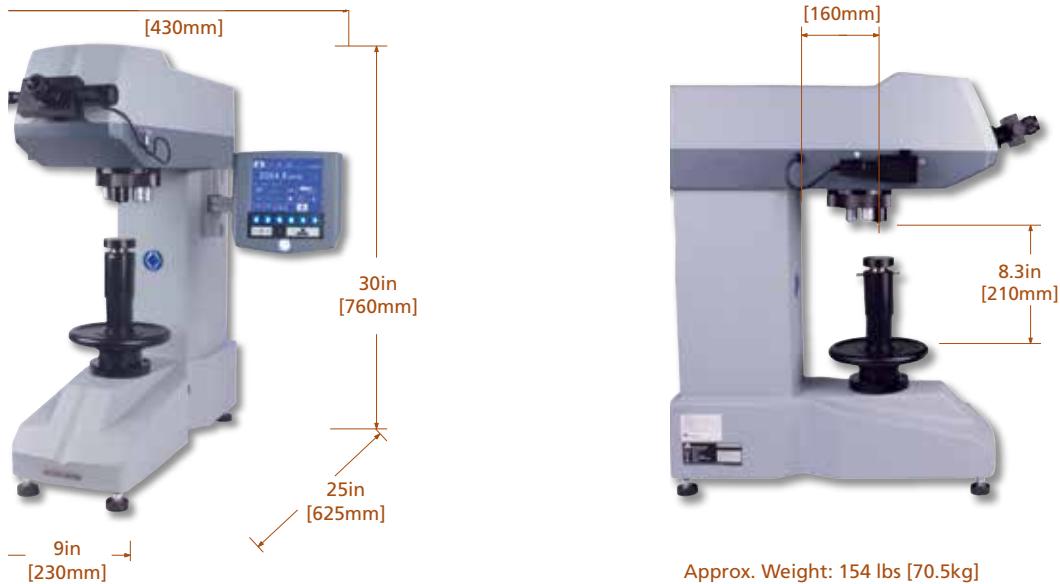

## 规格

硬度标尺	HV, HK
测试载荷	300gf - 50kgf
测试跨度	0.3 - 0.5 - 1 - 2 - 3 - 5 - 10 - 20 - 30 - 50kgf
测试载荷精度	±1.5% < 200g, ±1% > 200g
加载力	电机控制砝码
保持时间	1 - 99 秒
符合标准	ASTM E384 & E92; ISO 6507, 9385, 4546
转塔	五位自动转塔
物镜	10x, 20x 标配 40x, 50x & 100x 可选
目镜	数字, 分辨率 0.01µm @200x
照明	LED
工作温度	50 - 100°F [10 - 38°C]
工作湿度	10 - 90% 不凝结
电源	65W - 100-240VAC, 50/60Hz

序列号	描述
W1151	VH1150 pack: 主单元, 数字目镜, 10x & 20x SWD 物镜, Ø 63mm 平试台
W9170506	模拟XY试台
W9170507	数字XY试台 (如: 数据线)
W9170509	用于连接微分头和电脑的数据线
W5XLWD	5x 长工作距离物镜
W10XLWD	10x 长工作距离物镜
W20XLWD	20x 长工作距离物镜
W40XLWD	40x 长工作距离物镜
W50XLWD	50x 长工作距离物镜
W100XLWD	100x 长工作距离物镜

标乐产品被广泛的用于全球的各类制造厂、质量检验实验室和大学，用来对各种材料进行分析，包括：

- 航空
- 汽车
- 生物和医疗
- 陶瓷、塑料、复合材料
- 教育、国防、政府
- 电子和光学
- 能源和建筑
- 岩相
- 金属材料

#### Buehler Americas

- ★ Lake Bluff, IL, US Worldwide Headquarters
- Binghamton, NY, US
- Norwood, MA, US
- Whitby, ON, CA

#### Buehler Europe

- Coventry, UK
- Dardilly, FR
- Düsseldorf, DE
- Esslingen, DE



- Main Offices
- Manufacturing
- Sales
- Service
- Laboratory
- Distributors

#### Buehler Asia

- Tokyo, JP
- Hong Kong, CN
- Shanghai, CN

Buehler Worldwide Locations

其他标乐产品：



样品制备设备包括：砂轮切割、精密切割、镶嵌、研磨和抛光、电子和岩相。



配合样品制备设备使用的耗材：砂轮片，金刚石刀片，热镶嵌粉，冷镶嵌系统，碳化硅砂纸，金刚石磨盘，抛光布，金刚石悬浮液和最终抛光液。



图像分析设备和硬度计包括：显微镜、镜头、图像分析软件、硬度计、夹具、硬度块和硬度测试软件。

标乐公司会持续对产品进行改进，如有更改恕不另行通知。

Sectioning AbrasiMet • AbrasiMatic • IsoMet	Mounting SimpliMet	Grinding & Polishing EcoMet • AutoMet • MetaServ	Imaging & Analysis OmniMet	Hardness Testing Wilson®
--	-----------------------	---	-------------------------------	-----------------------------



依工测试测量仪器（上海）有限公司-标乐中国  
 标乐中国销售热线：+86 400 000 3418  
 标乐中国咨询邮箱：china@buehler.com.hk  
 www.buehler.com.cn  
 办事处遍及：北京、上海、广州、天津、沈阳、  
 南京、成都、武汉

BUEHLER Germany  
 info.eu@buehler.com

BUEHLER France  
 info.fr@buehler.com

BUEHLER United Kingdom  
 info.uk@buehler.com

BUEHLER Canada  
 info@buehler.ca

BUEHLER Asia-Pacific  
 info@buehler.com.hk

BUEHLER China  
 china@buehler.com.hk